



5 Skonto bei Zahlung per  
% Vorkasse oder Abholung

5 Rabatt bei Selbstabholung  
% in Lehre-Wendhausen



82,70 €

TS-Code  
2666-1 ✓

## Digitales Fernthermometer DFT

Jetzt können Sie im Wohnzimmer die Wassertemperatur ablesen. Empfangsgerät mit digitaler Anzeige der Wasser- und Lufttemperatur. Schwimmender Sensor ist ebenfalls mit digitaler Anzeige der Wassertemperatur ausgestattet. (Weitere Thermometer siehe Seite 23)



62,95 €

TS-Code  
3935-1 ✓

## AFM Activated Filter Media

Aktiviertes Filtermaterial aus Recyclingglas für Schwimmbad-Sandfilter zur Verringerung der Filterverkeimung. Für herkömmliche Sandfilter geeignet. AFM sorgt für eine verbesserte Filterwirksamkeit. Lieferform Sack mit 25 kg. (Mehr Info siehe Seite 8)



949,- €

TS-Code  
2873-1 ✓

## Saugroboter VORTEX 1

Der neue automatische Sauger arbeitet unabhängig von der Filteranlage. Gerät ist mit einem Filterkorb ausgestattet, der leicht zu reinigen ist. Sauger mit eingebauter Pumpe und Motor für den Antrieb. (Weitere Sauger siehe Seite 35)

leistungsstark  
mit 2500 Watt



2.295,- €

TS-Code  
2166-1 ⌚

## UWE Jet-Stream TREVI DS

Mit Sicherheit das reine Vergnügen beim Gegenstromschwimmen und bei der Massage, denn mit Jet-Stream TREVI sind Sie immer auf der sicheren Seite. (Weitere Geräte siehe Seite 44)



# ÜBERDACHUNGEN



## Selbstbau-Überdachung Albion

Die neue Überdachung, die im Karton angeliefert wird und die Sie selbst aufbauen. Dadurch sparen Sie nicht an Qualität, sondern Sie sparen viel Geld.

Fordern Sie ausführliche Unterlagen an.



ab  
4.500,- €  
für 360 x 641 cm



## Tropica Standard

Preisbeispiel  
für eine Überdachung  
800 x 425 cm, Höhe 160 cm  
mit Doppelstegplatten vorne  
und hinten, mit Eingangstür  
Preis frei Haus inkl. Montage

**8.700,-** €uro



**Tropica Standard-System**

## Tropica-Dach

bietet viele Vorteile zu einem erschwinglichen Preis und wird zentimetergenau nach Ihren Angaben hergestellt.

## Tropica flach

Preisbeispiel  
für eine Überdachung  
900 x 425 cm, Höhe 160 cm  
mit Doppelstegplatten vorne  
und hinten, mit Eingangstür  
Preis frei Haus inkl. Montage

**9.990,-** €uro



**Tropica flach**

Weitere Typen und mehr Informationen und Preise unter:  
[www.Ueberdachung-Schwimmbecken.de](http://www.Ueberdachung-Schwimmbecken.de)



Michael Köchy

## Guten Tag,

wie in jedem Jahr präsentieren wir Ihnen unseren beliebten Katalog. Tauchen Sie ab in die tolle Welt des Schwimmbades.

Wir zeigen Ihnen viele Produkte und Neuheiten für Ihr Spaß-Bad zu Hause. Mit viel Engagement haben wir wieder alle wichtigen Informationen rund um das Schwimmbad für Sie zusammengestellt.

Für ausführliche Produktinformationen stehen Ihnen wie gewohnt unsere Internetseiten täglich 24 Stunden zur Verfügung. Hier finden Sie Datenblätter, Anleitungen und viele wertvolle Tipps, um Ihren Schwimmbad-Spaß im eigenen Heim in vollen Zügen zu genießen.

Den entsprechenden Internetlink sehen Sie unten auf jeder Katalogseite. Informieren Sie sich und empfehlen Sie uns gerne weiter!

Gern erwarten wir Sie auch in unserem Verkaufsraum. Hier können Sie in Ruhe stöbern, staunen und so manche Kleinigkeit entdecken. Lassen Sie sich ausführlich von unserem kompetenten Verkaufsteam beraten. Bei einem Kauf vor Ort gewähren wir Ihnen 5% Selbstabholerrabatt und zusätzlich erhalten Sie 5% Skonto. Wir freuen uns auf Ihren Besuch!

Ihre Bestellung nehmen wir selbstverständlich auch per eMail, Telefon, Fax oder Internet auf. Profitieren Sie von unserem schnellen Lieferservice (ab 50,- Euro) ohne Versandkosten.

Unsere obersten Ziele 2011 sind wie immer bewährte Qualität und Leistung zu angemessenen Preisen, verbunden mit kompetenter Beratung und einem umfassenden Service für unsere Kunden. Wir setzen uns für Sie ein, um Ihre Wünsche rund um das Schwimmbad zu erfüllen. Lassen Sie sich überzeugen.

Ihr Schwimmbadfachbetrieb seit 40 Jahren.  
T. SCHARNER GmbH

### Zahlungsarten:

Vorkasse per Banküberweisung mit 5 % Skonto

Vorkasse per PayPal mit 2 % Skonto

Bankeinzug nur für registrierte Kunden mit KD-Nr. mit 5 % Skonto am Tage der Lieferung.

Nachnahme Paketdienst plus 10,- Euro NN-Gebühr

Nachnahme Spedition plus 2,5 % NN-Gebühr vom Warenwert, mindestens jedoch 20,- Euro

**Neuheiten  
Seite 38**

Filteranlagen	4
DELPHIN Wasserpflege	9
REVAcil Wasserpflege	14
BAYROL Wasserpflege	16
Solarbeheizung - Heizung	24
Schwimmbad Wärmepumpe	31
Kescher + Bodensauger	32
Leitern + Tropfen	36
Abläufe, Düsen - Skimmer	39
Unterwasserlicht	42
Jet Gegenstromanlage	44
Wasserspiele	22 + 46
Schwimmbhallen-Entfeucher	48
Überdachungen	49
Abdeckungen	51
Ersatzfolie + Handläufe	58
Sonderposten + GefStoffV	61
Bedingungen - Shop-Info	62
Schwimmbecken Übersicht	64

### Produktinformationen:

- ✓ Dieses ist eine Lagerware, sofort lieferbar
  - ⌚ Sorry, leider Lieferzeit - eine Woche pro Sanduhr
  - 💻 Mehr Info finden Sie unter [www.WEBSEITE.de](http://www.WEBSEITE.de)
- Alle Preise inklusive 19% Mehrwertsteuer



351,- €

TS-Code  
2204-1 ✓

DWS 20

639,- €

TS-Code  
2205-1 ✓

DWS 30

714,- €

TS-Code  
2206-1 ✓

DWS 40

unser  
Tipp

775,- €

TS-Code  
2207-1 ✓

DWS 80

Filtertyp	DWS 20-4 W	DWS 30-4 W	DWS 40 M-6 W	DWS 80 M-8 W
geeignet für Schwimmbecken bis	20.000 Liter	30.000 Liter	42.000 Liter	55.000 Liter
Kesseldurchmesser Ø	330 mm	350 mm	400 mm	500 mm
inklusive Füllmenge Quarzsand ca.	25 kg	25 kg	50 kg	75 kg
max. Entfernung Becken<-> Filter	3 m	4 m	8 m	10 m
mittlere Pumpenleistung	6,0 cbm/h	6,0 cbm/h	8,0 cbm/h	9,5 cbm/h
Stromaufnahme 230 Volt	350 Watt	360 Watt	450 Watt	600 Watt
für Solar geeignet	nein	nein	bedingt	ja
automatischer Bodensauger möglich	nein	nein	bedingt	ja
Maße Höhe/Breite/Tiefe	70 x 40 x 70 cm	76 x 48 x 60 cm	83 x 49 x 80 cm	100 x 50 x 80 cm
Anschluss vom Becken	38/32 mm Schlauch	50 mm Klebemuffe	50 mm Klebemuffe	50 mm Klebemuffe
Anschluss zum Becken	1 ½ Zoll Innengewinde	1 ½ Zoll Innengewinde	1 ½ Zoll Innengewinde	1 ½ Zoll Innengewinde
Anschluss Abwasser für Schlauch	1 ½ Zoll Innengewinde	1 ½ Zoll Innengewinde	1 ½ Zoll Innengewinde	1 ½ Zoll Innengewinde
TS-Code ✓	2204-1	2205-1	2206-1	2207-1
<b>Preis € frei Haus</b>	<b>351,-</b>	<b>639,-</b>	<b>714,-</b>	<b>775,-</b>

Alle D&W-Filteranlagen werden anschlussfertig auf einer Konsole geliefert. Rohrverbindung zwischen Pumpe, Ventil und Filterkessel bereits angebaut. Original SPECK-Pumpe mit Kabel und Stecker der Serie Badu Magic, selbstansaugende Filterpumpe mit einem Grobfilter und Klarsichtdeckel. Filterpumpe mit CE Zeichen – Motor mit VDE Zeichen – Schutzart iP 55. Robustes 6-Wege-Zentralventil (DWS 20 = 4 Wege-Ventil).

**Top Qualität  
Sehr gute Leistung**

**5 % Rabatt bei Selbstabholung  
in Lehre-Wendhausen**

Alle SAK-Filteranlagen werden anschlussfertig auf einer Konsole geliefert. Rohrverbindung zwischen Pumpe, Ventil und Filterkessel bereits angebaut. Original SPECK-Pumpe mit Kabel und Stecker der Serie Bettar selbstansaugende Filterpumpe mit einem großen Grobfilter und Klarsichtdeckel. Filterpumpe mit CE Zeichen – Motor mit VDE Zeichen – Schutzart iP 55. Robustes 6-Wege-Zentralventil mit Stellungen:  
Filtern – Rückspülen – Nachspülen – Entleeren - Geschlossen - Zirkulation.

Um die optimale Leistung zu erhalten, sollten die Anlagen mit PVC Rohr 50 mm oder FlexFit bzw. ab Typ 70/5 mit PVC 63 mm verrohrt werden. Schlauchverrohrung (Saugschlauch 38 mm oder ähnl.) mindern die Leistung um bis zu 35 %.

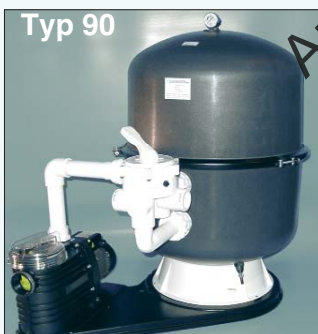

Filtertyp	40/4-BE8WK	70/5-BE12WK	90/6-BE14WK
geeignet für Schwimmbecken bis	45.000 Liter	70.000 Liter	90.000 Liter
Kesseldurchmesser Ø	400 mm	500 mm	600 mm
inklusive Füllmenge Quarzsand ca.	50 kg	75 kg	125 kg
max. Entfernung Becken<-> Filter	12 m	15 m	20 m
mittlere Pumpenleistung	10 cbm/h	14 cbm/h	16 cbm/h
Stromaufnahme 230 Volt	580 Watt	700 Watt	970 Watt
für Solar geeignet	ja	ja	ja
automatischer Bodensauger möglich	ja	ja	ja
Maße Höhe/Breite/Tiefe	90 / 80 / 80 cm	100 / 80 / 80 cm	108 / 90 / 90 cm
Anschluss vom Becken	63 mm Klebemuffe	63 mm Klebemuffe	63 mm Klebemuffe
Anschluss zum Becken	1 ½ Zoll Innengewinde	1 ½ Zoll Innengewinde	1 ½ Zoll Innengewinde
Anschluss Abwasser	1 ½ Zoll Innengewinde	1 ½ Zoll Innengewinde	1 ½ Zoll Innengewinde
Artikel-Nr. ✓	2271-1	2273-1	2274-1
Preis € frei Haus	<b>818,-</b>	<b>949,-</b>	<b>1.098,-</b>
Artikel-Nr. ✓	2275-1	2276-1	2277-1
Aufpreis € für AFM Activated Glas*	<b>106,-</b>	<b>159,-</b>	<b>265,-</b>

\*Informationen über AFM finden Sie auf Seite 8

**356,- €**

TS-Code  
2228-1 ✓



## Filterbox 900

Mit dieser Kunststoffbox steht Ihr Filter immer trocken und ist trotzdem jederzeit zugänglich. Lieferung erfolgt zerlegt. Der Aufbau ist leicht und in 10 Minuten steht die Filterbox. Durchbrüche für die Rohre können Sie selbst vornehmen.

Abmessungen:

Breite 148 cm – Tiefe 81 cm – Höhe 122 cm.



Montag - Freitag 09.00 bis 17.00 Uhr  
**05309-99010** Fax: 05309-9901 50

24h online bestellen

[www.schwimmbecken-shop.de](http://www.schwimmbecken-shop.de)



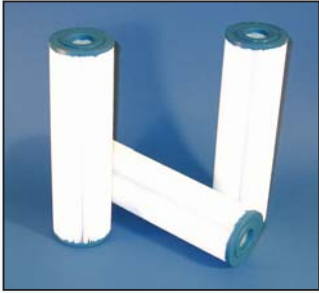

## Polystar Filterkartuschen

mit fest eingearbeitetem Polyestervliesgewebe für Badu-Quick, Badu-Star, KBK3, Krülland, Hobby-Pool, Wüfling+Hauck, sowie für viele weitere Fabrikate. Höhe 246 mm - Ø 68 mm

✓ Packungsgröße	TS-Code	Preis €
1 Stück	0241-1	15,33
6er-Pack	0242-1	85,95
12er-Pack	0243-1	163,80 13,65 /St.



211,- €

TS-Code  
2245-1 ✓

## Einhängefilter EH 15

mit 12 V (Sicherheits-Niederspannung) Filteranlage für freistehende oder teileingebaute Becken mit Handlauf bis 40 mm Breite, steckerfertig. Komplett mit Siebkorb und Filterschaumplatten mit unterschiedlicher Filterschärfe. Mit SkinVac zum Anschluss eines Bodenabsaugers. Kein Befüllen bei Inbetriebnahme nötig. Filterschaum auswaschbar und mehrfach zu verwenden.

**Schauminsatz** rund für Einhängefilter Typ EH 15  
TS-Code 0244-1 Preis 10,20 Euro

Dieses ist eine Lagerware, sofort lieferbar.



Für über weitere 40 Filteranlagen haben wir Ersatzkartuschen vorrätig. Bitte anfragen unter Angabe des Typs, oder noch besser, Sie übersenden uns ein gebrauchtes Muster.

## Preiswerter Sandfilter TS3875

für Aufstell-Schwimmbecken. Zu diesem Preis ist der Sandfilter nur in begrenzter Stückzahl lieferbar. Sandfüllung ist im Filterpreis nicht enthalten. Lieferung erfolgt aus Transportgründen in zerlegter Form.



399,- €

TS-Code  
7090-1 ✓

Sandfüllung 2 Sack Quarzsand  
0,7-1,2 mm (siehe Seite 8)

Sandfilter Typ	TS 3875
für Schwimmbecken bis	40.000 Liter
Kesseldurchmesser Ø	380 mm
Zentralventil	5 Wege
Füllmenge Quarzsand ca.	40 kg
max. Entfernung Becken<-> Filter	5 m
mittlere Pumpenleistung	7,5 cbm/h
Pumpe selbstansaugend	ja
Stromaufnahme 230 Volt	600 Watt
für Solar geeignet	nein
automatischer Bodensauger möglich	ja
Maße Höhe/Breite/Tiefe	76 x 40 x 70 cm
Anschluss allseitig	38 mm Schlauch

Versandkosten frei Haus Deutschland betragen 5,80 Euro  
**Ab 50,- Euro Bestellwert keine Versandkosten**

**5% Skonto bei Zahlung per Vorkasse** (Banküberweisung)

**5 %** Rabatt bei Selbstabholung  
in Lehre-Wendhausen



## Filterpumpe Typ AQUA-Plus

selbstansaugend mit Grobsieb. Anschluss Saug- und Druckseite 38/32 mm Verschraubung. Motor mit Kabel und Stecker.

Typ	Leistung bei 5m/WS	Leistungsaufnahme	Förderhöhe max.	TS-Code	Preis € ✓
4 W	6,0 cbm/h	230 Volt - 350 Watt	10 m	2284-1	<b>239,00</b>
6 W	7,5 cbm/h	230 Volt - 450 Watt	11 m	2285-1	<b>259,00</b>
8 W	10,5 cbm/h	230 Volt - 600 Watt	12 m	2286-1	<b>289,00</b>



## Filterpumpe Typ Bettar

Fabrikat Speck selbstansaugend mit Grobsieb. Anschluss Saugseite 2 Zoll Druckseite immer 1½ Zoll. Motor mit Kabel und Stecker.

Typ	Leistung bei 6m/WS	Leistungsaufnahme	Förderhöhe max.	TS-Code	Preis € ✓
8 W	10 cbm/h	230 Volt - 580 Watt	14 m	2321-1	<b>405,00</b>
12 W	13 cbm/h	230 Volt - 700 Watt	15 m	2323-1	<b>461,00</b>
14 W	16 cbm/h	230 Volt - 850 Watt	16 m	2325-1	<b>510,00</b>



## Filterpumpe Typ Badu 90

Fabrikat Speck selbstansaugend mit Grobsieb. Anschluss Saugseite 1½ Zoll (beim Typ 13 = 2 Zoll) - Druckseite immer 1½ Zoll. Pumpe mit 230 Volt Motor haben direkt angebautes Kabel mit Stecker.

Typ	Leistung bei 6m/WS	Leistungsaufnahme	Förderhöhe max.	TS-Code	Preis € ✓
9 W	9 cbm/h	230 Volt - 500 Watt	12 m	2301-1	<b>602,00</b>
11 W	13 cbm/h	230 Volt - 650 Watt	13 m	2303-1	<b>645,00</b>
13 W	16 cbm/h	230 Volt - 850 Watt	14 m	2305-1	<b>665,00</b>
7 D	9 cbm/h	400 Volt - 440 Watt	12 m	2302-1	<b>577,00</b>
11 D	13 cbm/h	400 Volt - 660 Watt	13 m	2304-1	<b>610,00</b>
13 D	16 cbm/h	400 Volt - 750 Watt	14 m	2306-1	<b>653,00</b>

**Spitzenqualität  
geräuscharm  
5 Jahre Herstellergarantie**

Auszug aus dem großen Katalog 2011  
Internet-Version



## Sandfilter-Bausatz

Kunststoff-Filterkessel inklusive Sechswegeventil, Verbindungsrohrleitung, Manometer. Lieferung ohne Pumpe und ohne Quarzsand.

bis	Leistung max.	Kessel / Sand	TS-Code	Preis € ✓
40.000 L	10 cbm/h	400 mm / 50 kg	2216-1	<b>469,00</b>
70.000 L	13 cbm/h	500 mm / 75 kg	2217-1	<b>566,00</b>
90.000 L	16 cbm/h	600 mm / 125 kg	2218-1	<b>709,00</b>



Montag - Freitag 09.00 bis 17.00 Uhr  
**05309-99010** Fax: 05309-9901 50

24h online bestellen

[www.schwimmbecken-shop.de](http://www.schwimmbecken-shop.de)



Zu einer guten Wasserqualität gehört auch der Wasserwechsel:  
**Freibad = jedes Jahr**  
**Hallenbad = alle 2 Jahre**  
 Die Einhaltung der täglichen Filterlaufzeiten ist wichtig, auch bei Nichtbenutzung.



## Wann nehme ich die Quarzsand Körnung 0,4 - 0,8 mm?

Wenn Ihr Sandfilter nur eine Gesamtfüllmenge von 25 kg hat, verwenden Sie diese feine Körnung. Ansonsten füllen Sie in Ihren Sandfilter die Körnung 0,7 - 1,2 mm, da sich diese Körnung seit Jahrzehnten bewährt hat.

## Original bayrischer Quarzsand

gesiebt und getrocknet

✓ Lieferform	Körnung	Verpackung	TS-Code	Preis €	Preis per kg
frei Haus	0,7 - 1,2 mm	25 kg Karton	1071-1	<b>29,95</b>	1,20
bei Selbstabholung	0,7 - 1,2 mm	25 kg Sack	1072-1	<b>20,95</b>	0,84
frei Haus	0,4 - 0,8 mm	25 kg Karton	1073-1	<b>31,70</b>	1,27
bei Selbstabholung	0,4 - 0,8 mm	25 kg Sack	1074-1	<b>22,20</b>	0,89

## Filterclean Silver

Filtergranulat für mehr Hygienesicherheit im Sandfilter. Filterclean Silver vermindert die Keimbildung bereits im Filter und unterstützt somit die Wasserdesinfektion. Das poröse, mit Silber behandelte Zeolithgranulat (BAYROL Patent) vermindert 3 - 4 Jahre eine mögliche Verkeimung des Filters und absorbiert zusätzlich kleinste organische Belastungsstoffe. Einsatz zusammen mit normalem Filtersand.

✓ Bezeichnung	Verpackung	TS-Code	Preis €	Preis per kg
Filterclean Silver	5 kg Eimer	3933-1	<b>23,65</b>	4,73
Filterclean Silver	25 kg Eimer	3934-1	<b>88,45</b>	3,54



Hier ist das neue Filtermaterial.

Das Original für glasklares Wasser

## AFM Activated Filter Media

Aktiviertes Filtermaterial aus Recyclingglas für Schwimmbad-Sandfilter zur Verringerung der Filterverkeimung.

Filtermaterial mit oberflächenaktiven und katalytischen Eigenschaften für verbesserte Filterwirksamkeit. Inhaltsstoff: Aluminium-Silikat, amorph. AFM-Filtermaterial ist ebenso wie herkömmliche Sandfilter mit einer Flockung kombinierbar.

✓ Bezeichnung	Verpackung	TS-Code	Preis €	Preis per kg
AFM Activated 0,5 - 1,0 mm	25 kg Sack	3935-1	<b>62,95</b>	2,52

Tablettenauflöser schwimmend, zur einfachen Auflösung von Desinfektionstabletten im Schwimmbad.



**13,95 €**

TS-Code  
3741-1 ✓

## Tablettenauflöser Standard

für alle Tablettengrößen geeignet mit verstellbarem Dosierring. Für große Tabletten bis 80 mm Ø geeignet.



**85,- €**

TS-Code  
2626-1 ✓

**Der ideale Wassertester**

## Teststreifenlesegerät True-Test

Schnelles und genaues Ergebnis in 15 Sekunden, ohne eigenen Farbabgleich. Großes, einfach abzulesendes LCD-Display für die Anzeige Ihrer Werte. Für Chlor-, pH-Wert, sowie Gesamt-Alkalität.



**13,25 €**

TS-Code  
3744-1 ✓

## Tablettenauflöser US

für alle Tablettengrößen geeignet mit verstellbarem Dosierring. Für große Tabletten bis 80 mm Ø geeignet.



## Testgerät

zur Messung von Schwimmbadwasser



**9,95 €**

TS-Code  
3745-1 ✓

## Tablettenauflöser Mini

sehr gut für kleine Schwimmbecken bis 20 cbm Wasserinhalt. Nur für kleine 20 gr. Tabletten geeignet.



**verbesserte Ausführung Original LOVIBOND**

## Ersatz Test-Tabletten für Testgeräte

✓	Beschreibung	TS-Code	Preis €
	Set CP für Chlor + pH-Wert mit je 30 Test-Tabletten	2637-1	<b>10,30</b>
	Set SP für Sauerstoff + pH-Wert mit je 30 Test-Tabletten	2647-1	<b>11,95</b>
	Set DPD 1 für Chlor mit 60 Test-Tabletten DPD Nr. 1	2645-1	<b>10,95</b>
	Set pH für pH-Wert mit 60 Test-Tabletten Phenol Red	2644-1	<b>10,95</b>
	Set S für Sauerstoff mit 60 Test-Tabletten DPD-Nr. 4	2643-1	<b>11,95</b>



**5,50 €**

TS-Code  
3746-1 ✓

## Delphin Messbecher

für die Abmessung von flüssigen und festen Delphin Pflegeprodukten. Inhalt max. 0,5 Liter.

Auszug aus den großen Katalog  
Internet-Version



Montag - Freitag 09.00 bis 17.00 Uhr  
05309-99010 Fax: 05309-9901 50

24h online bestellen

www.schwimmbecken-shop.de





**5 % Rabatt bei Selbstabholung  
in Lehre-Wendhausen**



**N** ✓

## Algenvernichter\* Braun

hoch konzentriertes flüssiges Produkt, extra stark, besonders gegen Braun- und Schwarzalgen. ✓

Packungsgröße	TS-Code	Preis €	Preis per
1 L	3636-1	<b>45,45</b>	45,45 / L

☞ Weitere Informationen und Pflegetipps siehe unter: [www.wasserpflege-preiswert.de](http://www.wasserpflege-preiswert.de)



**pH-Senker** Granulat, erforderlich, wenn der pH-Wert über 7.2 liegt

Packungsgröße	TS-Code	Preis €	Preis per
1,5 kg	3644-1	<b>7,35</b>	4,90 / kg
3,6 kg 6 Beutel je 600 gr.	3640-1	<b>16,95</b>	4,71 / kg
5 kg	3641-1	<b>18,95</b>	3,79 / kg
15 kg	3642-1	<b>53,95</b>	3,60 / kg

✓ Dieses ist eine Lagerware, sofort lieferbar.

**Algenvernichter\*** ein nicht schäumendes, hochkonzentriertes, flüssiges Produkt

Packungsgröße	TS-Code	Preis €	Preis per
1 L	3630-1	<b>13,95</b>	13,95 / L
5 L	3631-1	<b>39,45</b>	13,15 / L
10 L	3633-1	<b>115,95</b>	11,60 / L
20 L Sparpack	3634-1	<b>209,45</b>	10,47 / L

Auszug aus dem großen Katalog 2017  
Internet-Version



**pH-Heber** Pulver, erforderlich, wenn der pH-Wert unter 7.2 liegt

Packungsgröße	TS-Code	Preis €	Preis per
1 kg	3648-1	<b>6,75</b>	6,75 / kg
5 kg	3646-1	<b>25,45</b>	5,09 / kg

**!** ✓

\* Biozide sicher verwenden. Vor Gebrauch stets Kennzeichnung und Produktinformation lesen.  
● Gef. Kennzeichnung gem. GefStoffV siehe Seite 61.

Versandkosten frei Haus Deutschland betragen 5,80 Euro  
**Ab 50,- Euro Bestellwert keine Versandkosten**

**5 % Skonto bei Zahlung per Vorkasse** (Banküberweisung)



! N ✓

**Chlor SC Schnellchlor\*** schnelllösliche Chlor-Tabletten, ca. 20 gr. pro Stück

Packungsgröße	TS-Code	Preis €	Preis per
1 kg ca. 50 Tabletten	3601-1	<b>17,95</b>	17,95 / kg
5 kg ca. 250 Tabletten	3603-1	<b>66,95</b>	13,39 / kg
10 kg ca. 500 Tabletten	3604-1	<b>121,45</b>	12,15 / kg



! N ✓

**Chlor SC Schnellchlor\*** schnelllösliches Chlor-Granulat

Packungsgröße	TS-Code	Preis €	Preis per
1 kg	3606-1	<b>17,45</b>	17,45 / kg
5 kg	3607-1	<b>64,95</b>	12,99 / kg
10 kg	3608-1	<b>116,95</b>	11,70 / kg



Xn N ✓

**Chlor 85 Dauerchlor\*** langsamlösliche SuperTabletten, ca. 200 gr. pro Stück

Packungsgröße	TS-Code	Preis €	Preis per
1 kg ca. 5 Tabletten	3615-1	<b>17,65</b>	17,65 / kg
5 kg ca. 25 Tabletten	3616-1	<b>84,95</b>	16,99 / kg
10 kg ca. 50 Tabletten	3618-1	<b>157,95</b>	15,80 / kg



Xn N ✓

**Chlor 90 Dauerchlor\*** langsamlösliche Tabletten ca. 20 gr. pro Stück

Packungsgröße	TS-Code	Preis €	Preis per
1 kg ca. 50 Tabletten	3610-1	<b>17,65</b>	17,65 / kg
5 kg ca. 250 Tabletten	3612-1	<b>84,90</b>	16,99 / kg
10 kg ca. 500 Tabletten	3613-1	<b>157,95</b>	15,80 / kg



Xn N ✓

**Kombi Tabs\*** Kombinationstabletten ca. 200 gr. pro Stück, mit Chlor, Algenvernichter und Flockungsmittel

Packungsgröße	TS-Code	Preis €	Preis per
1 kg ca. 5 Tabletten	3685-1	<b>18,45</b>	18,45 / kg
3 kg ca. 15 Tabletten	3729-1	<b>51,45</b>	17,15 / kg
5 kg ca. 25 Tabletten	3728-1	<b>85,45</b>	17,09 / kg



C N ✓

**Brom Tabletten\*** zur chlorfreien Dauerdesinfektion ohne unangenehm störenden Geruch.

Packungsgröße	TS-Code	Preis €	Preis per
1 kg ca. 50 Tabletten	3655-1	<b>24,95</b>	24,50 / kg
5 kg ca. 250 Tabletten	3658-1	<b>93,95</b>	18,79 / kg



## Das richtige Reinigungswerkzeug



**6,00 €**

TS-Code  
2341-1 ✓

### Handschwamm

mit Vlies 14 x 9 cm Höhe 6,5 cm



**6,95 €**

TS-Code  
2340-1 ✓

### Handbürste

ca. 13 x 5 cm Höhe 8,0 cm



**49,90 €**

TS-Code  
2339-1 ✓

### Wasserschieber

mit Stiel 1,5 m lang. Sehr robust und stabil. Lieferung erfolgt mit zwei Schaumeinsätzen. Breite ca. 40 cm.



45 cm

**Beckenbürste** aus Kunststoff, mit Anschluss an eine Teleskopstange (siehe Seite 33).

✓ Abmessung	TS-Code	Preis €
Breite 16 cm	2334-1	<b>17,85</b>
Breite 45 cm	2333-1	<b>25,40</b>



**Delphin S** saurer Reiniger für die gute Grundreinigung des entleerten Schwimmbades.

Packungsgröße	TS-Code	Preis €	Preis per
1 L Grundreiniger	3663-1	<b>14,50</b>	14,50 / L
3 L Grundreiniger	3664-1	<b>34,60</b>	11,54 / L
1 L für Edelstahlteile	3665-1	<b>16,70</b>	16,70 / L
1 L für Folie	3666-1	<b>14,90</b>	14,90 / L



**Delphin A** alkalischer Reiniger für die laufende Randpflege während der Badezeit.

Packungsgröße	TS-Code	Preis €	Preis per
1 L	3660-1	<b>12,95</b>	12,95 / L
3 L	3661-1	<b>24,75</b>	8,25 / L
Spezial 1 L besonders kraftvoll	3662-1	<b>14,70</b>	14,70 / L



**30,95 €**

TS-Code  
3668-1 ✓



**Cover Cleaner** flüssig 1 Liter, zur Reinigung von Ablagerungen auf der Schwimmbadabdeckung.



**25,45 €\***  
TS-Code  
3671-1 ✓

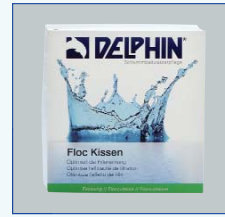

**C** ✓

**Flockungsmittel** für brillantes Wasser - nur für Schwimmbecken mit Sandfilter geeignet

Packungsgröße	TS-Code	Preis €	Preis per
6 Stück Floc Kissen	3674-1	<b>29,75</b>	4,96 / St.
8 Stück Floc Kartuschen	3672-1	<b>28,75</b>	3,60 / St.
1 L Super Floc flüssig	3689-1	<b>12,60</b>	12,60 / L
0,6 kg Super Floc Pulver	3673-1	<b>19,95</b>	33,25 / kg

**Chlorstabilisator**, in Granulatform damit das Chlor im Schwimmbadwasser nicht so schnell durch Wärme zersetzt wird. Dose mit 0,9 kg Inhalt  
\* Grundpreis 27,45 €/kg



**19,25 €**  
TS-Code  
3670-1 ✓

**Härtestabilisator** flüssig, verhindert Kalkausfällungen bei sehr hartem Wasser. 1 Liter Flasche

☞ Weitere Informationen und Pflegetipps siehe unter: [www.wasserpflgepreiswert.de](http://www.wasserpflgepreiswert.de)



**33,75 €**  
TS-Code  
3755-1 ✓

**Metall-Ex** entfernt organische Metalle wie Eisen, Kupfer, Silber, Kalzium und andere Metalle aus dem Schwimmbecken. 1 Liter Flasche

\* Biozide sicher verwenden. Vor Gebrauch stets Kennzeichnung und Produktinformation lesen.  
Gef. Kennzeichnung gem. GefStoffV siehe Seite 61.



**N** ✓

**Überwinterungsmittel** Winterfit\*, damit die Frühjahrsreinigung nicht zur Qual wird.

Packungsgröße	TS-Code	Preis €	Preis per
1 L bis 15 cbm Inhalt	3680-1	<b>18,95</b>	18,95 / L
3 L bis 50 cbm Inhalt	3681-1	<b>46,95</b>	15,65 / L

Auszug aus dem großen Katalog 2017  
Internet-Version



empfohlene Filterlaufzeiten  
bei REVAcil-Pflege

Wasser- temperatur	tägliche Filterlaufzeit
unter 18 °	mind. 4 Stunden
über 18 °	mind. 8 Stunden
über 20 °	mind. 10 Stunden
über 22 °	mind. 12 Stunden
über 25 °	mind. 14 Stunden
über 28 °	mind. 18 Stunden
über 30 °	mind. 24 Stunden

## REVACIL®

### DIE CHLORFREIE WASSERPFLEGE

Mit der REVAcil-Pflege erzielen Sie kristallklares Wasser und Baden wird zur reinen Freude. Die häufig mit chlorhaltigen Produkten verbundenen Nachteile, wie unangenehmer Geruch und Geschmack, Reizung von Augen und Schleimhäuten, fallen weg.

Dieses System ist besonders für private Freibäder geeignet.

**REVAcil**, das Entkeimungsmittel für Schwimmbadwasser, damit Sie sich jederzeit an klarem und gesundem Wasser erfreuen können. Diese chlorfreie Wasserpflege wird durch zwei Produkte gewährleistet: **REVAcil** und **REVAtop**.

**REVAcil** ist ein starkes Bakterizid, wirksam gegen Pilze und eine ganze Reihe von Algen. REVAcil ist zusammengesetzt aus einer 20%igen PolymerHexaMethylenBiguanid-Lösung, dem berühmten PHMB, einem Duftstoff und einem lebensmittelechten Farbstoff.

**REVAtop** kommt zum Einsatz, wenn die Entwicklung gewisser Algen schwer unter Kontrolle zu bringen ist. Damit werden diese Probleme auf ein Mindestmaß reduziert. **REVAtop** ist eine Schockbehandlung mit doppelter, sofortiger Wirkung gegen Algen und Bakterien. **REVAtop** bringt nur Sauerstoff und reines Wasser in Ihr Schwimmbad. Es handelt sich um eine konzentrierte 35%ige Wasserstoffperoxid-Lösung, die mit Persäuren verstärkt ist und 130 Liter Aktivsauerstoff pro Liter Lösung freisetzt, d.h. 650 Liter Aktivsauerstoff auf einen 5 L Kanister.



### REVA Combi Pakete

Packungsgröße	TS-Code	Preis €
<b>Combi Pack Classic*</b>		
1 Kanister REVAcil 5 L	3761-1	<b>133,40</b>
2 Kanister REVAtop je 5 L	3770-1	

**5% Rabatt bei Selbstabholung  
in Lehre-Wendhausen**



Mehr Info zu REVAcil unter  
[www.revacil.de](http://www.revacil.de)

Bestellen Sie Revacil direkt im  
Shop unter:

[www.revacil-shop.de](http://www.revacil-shop.de)

\* Biozide sicher verwenden. Vor Gebrauch stets  
Kennzeichnung und Produktinformation lesen.  
Gef. Kennzeichnung gem. GefStoffV siehe Seite 61.

Versandkosten frei Haus Deutschland betragen 5,80 Euro  
**Ab 50,- Euro Bestellwert keine Versandkosten**

**5% Skonto bei Zahlung per  
Vorkasse** (Banküberweisung)



## REVA Wasserpflege für die chlorfreie Schwimmbadpflege

Packungsgröße	Produkt	TS-Code	Preis €	Preis per	Gef
<b>REVAcil*</b> 3 L Kanister	flüssiges Bakterizid	3773-1	<b>43,25</b>	14,42 / L	Xi N
<b>REVAcil*</b> 5 L Kanister	flüssiges Bakterizid	3761-1	<b>69,95</b>	13,99 / L	Xi N
<b>REVAtop*</b> 2 Kanister je 5 L	flüssiges Oxidationsmittel	3770-1	<b>63,45</b>	6,35 / L	C
<b>REVAblue extra*</b> Flasche 1 L	Algen- vernichtungsmittel	3764-1	<b>17,95</b>	17,95 / L	N
<b>REVAmess</b> Messbecher	für flüssige REVA Produkte	3767-1	<b>7,45</b>	-	
<b>REVAtest</b> Teststäbchen	für REVAcil pH-Wert + Härte	3768-1	<b>24,95</b>	-	
<b>REVAklar</b> 1 kg Pack	8 Stück Flockkapschen	3772-1	<b>29,25</b>	29,25 / kg	C

### Gefahrgut-Zuschlag

**REVAtop** ist ein hochkonzentriertes Produkt. Zu Ihrer Sicherheit sind die Kanister mit einem Spezialverschluss versehen und dürfen daher nicht per Paketdienst verschickt werden. Der Versand von REVAtop ist nur noch als Gefahrgut mit der Spedition möglich. Der Gefahrgutzuschlag beträgt pro Sendung 25,00 Euro. Unser Tipp: Bestellen Sie Ihren Jahresbedarf von REVAtop in einer Sendung, zumal das Produkt haltbar ist.

# 1052



## REVA Wasserpflege spezielle Zusatzpflegemittel

Packungsgröße	Produkt	TS-Code	Preis €	Preis per	Gef
<b>REVAnet</b> 1 L Flasche	flüssiger Randreiniger	3771-1	<b>10,85</b>	10,85 / L	C
<b>REVAfilter</b> 5 L Kanister	flüssiger Filterreiniger	3775-1	<b>26,95</b>	5,39 / L	C
<b>REVAwinter*</b> 1 L Flasche	Überwinterungs- mittel	3777-1	<b>16,45</b>	16,45 / L	Xi N
<b>REVAwinter*</b> 3 L Kanister	Überwinterungs- mittel	3778-1	<b>43,45</b>	14,48 / L	Xi N
<b>REVA Stop Chlor</b> 1 L Flasche	für die Chlor- Neutralisation	3765-1	<b>10,45</b>	10,45 / L	



✓ Dieses ist eine Lagerware, sofort lieferbar.





N Xn ✓

### Chlorifix\*

Schnellchlor, jetzt aus staubfreien Mikro-Kugeln mit Sofortwirkung. Leichtere Dosierung.

Packungsgröße	TS-Code	Preis €	Preis per
3 x 0,4 kg Compact Beutel	3878-1	<b>22,45</b>	18,71 / kg
5 kg Eimer	3876-1	<b>84,95</b>	16,99 / kg
10 kg Sparpack	3877-1	<b>159,95</b>	16,00 / kg



N Xn ✓

### Chloriklar\*

ca. 20 gr. Tabletten, die sich schnell auflösen und den Chlorgehalt im Wasser sofort erhöhen.

Packungsgröße	TS-Code	Preis €	Preis per
1 kg ca. 50 Tabletten	3871-1	<b>17,95</b>	17,95 / kg
3 kg ca. 150 Tabletten	3872-1	<b>53,45</b>	17,82 / kg
10 kg ca. 500 Tabletten	3873-1	<b>161,45</b>	16,15 / kg

**5% Rabatt bei Selbstabholung  
in Lehre-Wendhausen**

✓ Dieses ist eine Lagerware, sofort lieferbar



**21,45 €**

TS-Code  
3903-1 ✓

**Stabichloran** Granulat 1 kg Dose, verhindert vorzeitige Chlorzehrung durch Wärme.



**15,45 €**

TS-Code  
3927-1 ✓

**Calcinex Pool** flüssig 1 Liter, verhindert Wasserfärbung durch den Ausfall von Metall-Ionen.



Xn ✓

**Puripool\*** Überwinterungsmittel, damit die Frühjahrsreinigung nicht zur Qual wird.

Packungsgröße	TS-Code	Preis €	Preis per
1 L	3923-1	<b>19,45</b>	19,45 / L
3 L	3924-1	<b>49,95</b>	16,65 / L



Versandkosten frei Haus Deutschland betragen 5,80 Euro  
**Ab 50,- Euro Bestellwert keine Versandkosten**

**5% Skonto bei Zahlung per  
Vorkasse** (Banküberweisung)



N  
Xn  
✓

## VariTab\*

### die neue Dimension der Wasserqualität

Die 2-Phasen-Tablette zur Schnell- und Langzeitdesinfektion. Das neue Pflegekonzept auf der Basis von Chlor + Algenvernichter in Tablettenform.

Packungsgröße	TS-Code	Preis €	Preis per
1,2 kg 4 Tab. je 300 gr.	3895-1	<b>18,45</b>	15,38 / kg
5,4 kg 15 Tab. je 300 gr.	3897-1	<b>67,95</b>	12,58 / kg

Mehr Info unter: [www.bayrol-pflege.de](http://www.bayrol-pflege.de)



18,95 €  
TS-Code  
3880-1 ✓

**Chlor Minipool Set\*** Wasserpflege auf Chlorbasis mit 0,5 kg Chlorifix Granulat + 0,5 L Desalgin Algenvernichter. Für Kleinbecken und Whirlpools geeignet.



12,95 €  
TS-Code  
3939-1 ✓

**Quicktester** zur Schnellmessung für Chlor und pH-Wert, mit 50 Teststreifen.

\* Biozide sicher verwenden. Vor Gebrauch stets Kennzeichnung und Produktinformation lesen.  
Gef. Kennzeichnung gem. GefStoffV siehe Seite 61.



N Xn ✓

## Chlorilong\* Dauerchlor, Tablette ca. 200 gr./St

Packungsgröße	TS-Code	Preis €	Preis per
1 kg 5 Tabletten	3884-1	<b>17,95</b>	17,95 / kg
3 kg 15 Tabletten	3889-1	<b>53,45</b>	17,82 / kg
5 kg 25 Tabletten	3888-1	<b>84,95</b>	16,99 / kg
10 kg 50 Tabletten	3887-1	<b>161,45</b>	16,15 / kg



N Xn ✓

**Complete\***, das bewährte Pflegekonzept auf der Basis von Chlor + Algenvernichter in Granulatform.

Packungsgröße	TS-Code	Preis Euro	Preis per
1,12 kg 4 Doppelbeutel	3891-1	<b>22,15</b>	19,78 / kg
4,48 kg 16 Doppelbeutel	3892-1	<b>69,95</b>	15,62 / kg



N Xn ✓

**Multiblock\*** Kombination mit 3 Funktionen = Chlor + Algenvernichtung + Flockungsmittel.

Packungsgröße	TS-Code	Preis €	Preis per
Multiblock Mini 0,4 kg	3893-1	<b>10,95</b>	27,38 / kg
Multiblock Maxi 0,65 kg	3894-1	<b>16,25</b>	25,00 / kg



Montag - Freitag 09.00 bis 17.00 Uhr  
**05309-99010** Fax: 05309-9901 50

24h online bestellen

[www.schwimmbecken-shop.de](http://www.schwimmbecken-shop.de)





# REINIGUNGSMITTEL



**10,95 €**  
TS-Code  
3814-1 ✓

**Xi** ✓

**Randfix Sprühreiniger** für den Beckenrand. Damit lassen sich Schmutzränder, Fettränder und Rußränder im Schwimmbecken ganz bequem entfernen. Die neue Rezeptur verbessert die Reinigungswirkung. 1 Liter Sprayflasche.

Mehr Info unter: [www.bayrol-pflege.de](http://www.bayrol-pflege.de)



**5 %** Rabatt bei Selbstabholung  
in Lehre-Wendhausen



**Xi** ✓

**Reiniger** für die Grundreinigung des entleerten Schwimmbades.

Typ	Beschreibung	TS-Code	Preis €
Decalcit Filter	Pulver zur Entkalkung der Filteranlage - 1 kg Dose	3801-1	<b>10,95</b>
Decalcit Becken	flüssig zur Grundreinigung des Schwimmbeckens - 1 L Flasche	3805-1	<b>10,95</b>
Decalcit Becken	flüssig zur Grundreinigung des Schwimmbeckens - 3 L Kanister	3806-1	<b>29,25</b> 9,75 per L
Adisan	Pulver zur Grundreinigung des Schwimmbeckens - 1 kg Dose	3808-1	<b>9,95</b>

**Xn** ✓

**Steinreiniger\*** flüssig, zur Reinigung von Beckenrandsteinen, Überdachungen etc. von Moos und Algenbewuchs.

Typ	Beschreibung	TS-Code	Preis €
Steinrein flüssig	1 L Sprayflasche gebrauchsfertige Lösung	3815-1	<b>9,95</b>
Steinrein flüssig	1 L Konzentrat, kann verdünnt werden und in einer Sprayflasche zum Einsatz kommen.	3816-1	<b>13,45</b>



✓ Dieses ist eine Lagerware, sofort lieferbar.

\* Biozide sicher verwenden. Vor Gebrauch stets Kennzeichnung und Produktinformation lesen.  
Gef. Kennzeichnung gem. GefStoffV siehe Seite 61.

Versandkosten frei Haus Deutschland betragen 5,80 Euro  
**Ab 50,- Euro Bestellwert keine Versandkosten**

**5 % Skonto bei Zahlung per Vorkasse** (Banküberweisung)



Xn ✓

**Desalgin\*** leicht schäumendes, flüssiges Algenvernichtungsmittel mit Klareffekt.

Packungsgröße	TS-Code	Preis €	Preis per
1 L	3831-1	<b>14,25</b>	14,25 / L
3 L	3832-1	<b>39,95</b>	13,32 / L
6 L	3833-1	<b>76,95</b>	12,83 / L
10 L Sparpack	3834-1	<b>118,95</b>	11,90 / L



N ✓

**Desalgin Jet\*** nicht schäumendes, flüssiges Algenvernichtungsmittel extra stark.

Packungsgröße	TS-Code	Preis €	Preis per
1 L	3841-1	<b>18,25</b>	18,25 / L
3 L	3842-1	<b>51,95</b>	17,32 / L
6 L	3843-1	<b>96,95</b>	16,16 / L



**9,95 €**  
TS-Code  
3916-1 ✓

**SuperKlar** Das konzentrierte SuperKlar entfernt Trübungen in Schwimmbad und Whirlpool, indem es feins verteilte Trübstoffe leichter filterbar macht und damit für kristallklares Wasser sorgt. Zusätzlich wird die Effektivität des Filters verbessert und der Verbrauch an Desinfektionsmitteln verringert. SuperKlar eignet sich für alle Filterarten, insbesondere für Kartuschenfilter. Flascheninhalt 0,5 l



Xi ✓

**Flockungsmittel** für brillantes Wasser. Nur bei Schwimmbecken einsetzen, die mit einem Sandfilter ausgestattet sind.

Packungsgröße	TS-Code	Preis €	Preis per
1 kg 8 Kartuschen	3915-1	<b>30,95</b>	30,95 / kg
1 L Quickflock Super	3913-1	<b>12,25</b>	12,25 / L



Xi ✓

**pH-Heber** Pulver, erforderlich, wenn der pH-Wert unter 7.2 liegt.

Packungsgröße	TS-Code	Preis €	Preis per
3 x 0,5 kg Portionsbeutel	3825-1	<b>8,55</b>	5,70 / kg
5 kg Eimer	3829-1	<b>28,15</b>	5,63 / kg



Xi ✓

**pH-Senker** Granulat, erforderlich, wenn der pH-Wert über 7.2 liegt.

Packungsgröße	TS-Code	Preis €	Preis per
4 x 0,5 kg Portionsbeutel	3821-1	<b>8,55</b>	4,28 / kg
6 kg Eimer	3822-1	<b>22,15</b>	3,69 / kg
18 kg Eimer	3823-1	<b>62,15</b>	3,45 / kg





**Whirlpool Pflegemittel** auf der Basis von Bayroklar (ohne Chlor). Auch für kleinere Schwimmbecken geeignet.

Produkt	Menge	TS-Code	Preis €	Preis per	Gef.
Whirlpool Set 1 Ds. Bayroklar* 1 kg 1 Fl. Bayroplus* 1 L 1 Fl. Schaumex 0,5 L 1 Fl. Calcinex 0,5 L 1 Ds. Adisan SPA 1 kg	1 Pack	3951-1	<b>83,95</b>		C N
WP-Bayroklar*	1 kg	3952-1	<b>28,95</b>	27,95 / kg	C Xn
WP-Bayroplus*	1 L	3954-1	<b>24,95</b>	24,45 / L	N
WP-Schaumex	0,5 L	3957-1	<b>15,95</b>	31,90 / L	

## Dosierbehälter für Schwimmbadanlagen



**64,50 €**

TS-Code  
3731-1 ✓

Dosieren Sie Ihre Chlortabletten einfach und mühelos.

### Dosierbehälter

zur ständigen Dosierung von Dauerchlor- (Füllmenge bis 7 x 200 gr. Chlor-Tabletten) oder Bromtabletten (ca. 1 kg), mit Mengenregulierung. Einfüllen und 1-2 Monate erfolgte eine automatische Zugabe. Zum Direkt einbau in die Rohrleitung bei Pumpenleistung unter 7 cbm/h. Bei größerer Leistung Einbau in Bypass-Strecke.

## Mess- und Regeltechnik von BAYROL

unser  
Tipp



**Pool Relax** für die klassische Wasseraufbereitung. Flexibles Mess-, Regel- und Dosiersystem für die gewählte Pflegemethode. Regelgerät mit zwei Schlauchpumpen (Sauerstoff oder Chlor + pH-Wert) und Sauglanzetten auf Wandplatte komplett vormontiert.

Bezeichnung	TS-Code	Preis Euro	
Pool Relax Sauerstoff	3985-1	<b>2.445,00</b>	⌚
Bayrosoft flüssig, zur chlorfreie Desinfektion mit Aktivsauerstoff für Relax-Anlage.			
Kanister 22 kg*	3865-1	<b>125,95</b>	5,73 / kg Xn
Pool Relax Chlor	3986-1	<b>2.445,00</b>	⌚
ChlorLiquid, flüssiges, stabilisiertes Chlor für Relax-Anlage.			
Kanister 25 kg*	3874-1	<b>76,95</b>	3,08 / kg C

Versandkosten frei Haus Deutschland betragen 5,80 Euro  
**Ab 50,- Euro Bestellwert keine Versandkosten**

**5% Skonto bei Zahlung per Vorkasse** (Banküberweisung)

Soft & Easy im praktischen Doppelbeutel lässt sich einfach dosieren und löst sich schnell.



N Xn ✓

N Xn ✓

**Soft & Easy 20\*** chlorfreie Desinfektion mit Aktivsauerstoff Granulat (Zweikomponenten). Doppelbeutel für je 20 cbm Wasserinhalt.

Packungsgröße	TS-Code	Preis €	Preis per
1,12 kg 4 Doppelbeutel	3858-1	<b>24,95</b>	22,28 / kg
4,48 kg 16 Doppelbeutel	3859-1	<b>82,95</b>	18,56 / kg

**Soft & Easy 30\*** chlorfreie Desinfektion mit Aktivsauerstoff Granulat (Zweikomponenten). Doppelbeutel für je 30 cbm Wasserinhalt.

Packungsgröße	TS-Code	Preis €	Preis per kg
5,04 kg	3856-1	<b>92,25</b>	18,30 / kg
16,80 kg Sparpack	3857-1	<b>256,95</b>	15,30 / kg

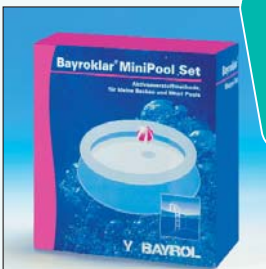

**18,95 €**  
TS-Code  
3854-1 ✓

**Bayroklar Mini Pool\*** chlorfreie Desinfektion mit 0,5 kg Bayroklar Tabletten + 0,5 L Bayroplus. Für Kleinbecken und Whirlpools.

N Xn

## Bayro DUO TAB

Seit fast 20 Jahren pflegen Schwimmbadbesitzer in ganz Europa Ihren Pool mit DuoTab der chlorfreien Methode auf Basis von Aktivsauerstoff. Mit der Einführung von Soft & Easy wurde diese Methode nochmals wesentlich verbessert. Duo-Tab ist daher nicht mehr lieferbar.



### Die Vorteile von Soft & Easy im Überblick:

- Verbesserte Desinfektionskraft durch neue Rezeptur.
- Praktische Doppelbeutel zur einfachen Dosierung.
- Kein Dosierschwimmer notwendig.
- Produkt in Granulatform löst sich schnell auf.
- Kein Tablettenbruch mehr.
- Der Pool kann kurz nach der Dosierung wieder benutzt werden.

**5 % Rabatt bei Selbstabholung in Leire-Wendhausen**



**125,95 €**  
TS-Code  
3865-1 ✓

**Bayrosoft flüssig\*** chlorfreie Desinfektion mit Aktivsauerstoff, für die Zugabe mit einer automatischen Dosieranlage. Kanister mit 22 kg. Grundpreis 5,73 € kg

Xn ✓



**20,95 €**  
TS-Code  
3864-1 ✓

**Quicktester** zur Schnellmessung für Bayrosoft Sauerstoff und pH-Wert mit 50 Teststreifen.



Mehr Info unter: [www.bayrol-pflege.de](http://www.bayrol-pflege.de)

\* Biozide sicher verwenden. Vor Gebrauch stets Kennzeichnung und Produktinformation lesen. Gef. Kennzeichnung gem. GefStoffV siehe Seite 61.



## die Pool-Nudel

✓ Dieses ist eine Lagerware, sofort lieferbar

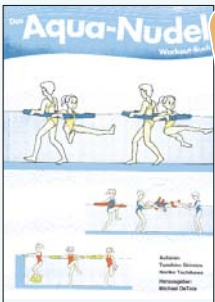

23,60 €

TS-Code  
1155-0 ✓

### Aqua-Nudel Workout-Buch

mit 125 Seiten. Eine ausführliche Übungssammlung rund um die Pool-Nudel.



29,95 €

TS-Code  
1181-1

**Basketball-Spiel** mit Ball aufblasbar und schwimmendem Korb, zusammensteckbar



22,50 €

TS-Code  
1182-1 ✓

**Schwimmreifen Set** 4 Stück, mit eingebautem Gewicht, stehen senkrecht auf dem Beckenboden, zusammensteckbar - Ø ca. 55 cm



5,25 €

TS-Code  
1151-0 ✓

**Die tolle Pool-Nudel** aus unzerbrechlichem Schaumstoff. Ideal für Wassergymnastik, Therapie + Schwimmkurs, Länge ca. 160 cm, Ø 70 mm



8,30 €

TS-Code  
1152-0 ✓

**Pool-Pony**, Die Weiterentwicklung der Pool-Nudel für noch mehr Spaß, Länge ca. 145 cm, Ø 70 mm

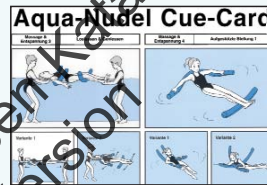

25,90 €

TS-Code  
1156-0 ✓

### Aqua-Nudel Cue - Cards

Anleitungssatz, 10 eingeschweißte Karten, mit ausgewählten Übungen für die Pool-Nudel.

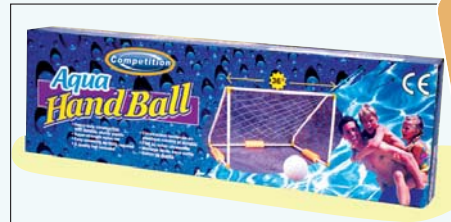

27,95 €

TS-Code  
1183-1 ✓

**Handball** zusammensteckbar, selbstschwimmend. Lieferung mit Netz und Ball - Breite ca. 90 cm

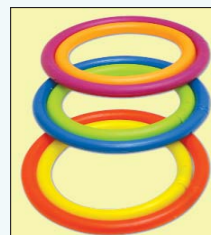

8,95 €

TS-Code  
1184-1 ✓

**Aqua Rings** 6 Ringe farblich sortiert, je 3 Stück im Ø 14,5 cm und 3 Stück im Ø 11,5 cm. Ringe schwimmen senkrecht im Wasser.



**5 % Rabatt bei Selbstabholung in Lehre-Wendhausen**



Weitere Thermometer siehe unter: [www.schwimmbecken-shop.de](http://www.schwimmbecken-shop.de)



**57,25 €**  
TS-Code 2679-1 ✓

**Schwimmballenuhr** mit Hygrotherm für Feuchträume geeignet. Ø rund ca. 25 cm, mit Quarz-Batteriewerk. Eingebautes Thermo- und Hygrometer.



**49,95 €**  
TS-Code 2673-1 ✓

**Schwimmballen-Hygrother**

mit Thermometer 0 - 50° C + mit Hygrometer 20 - 100 % rel. Feuchte Ø rund ca. 13 cm



**5,65 €**  
TS-Code 2657-1 ✓

**Thermometer Atlantic** ca. 19 cm lang



**25,95 €**  
TS-Code 2654-1 ✓

**Thermometer Boje-**

schwimmend, Länge komplett ca. 55 cm



**82,70 €**  
TS-Code 2666-1 ✓

**Fernthermometer DFT**

Jetzt können Sie im Wohnzimmer\* die Wassertemperatur ablesen. Empfangsgerät mit digitaler Anzeige der Wasser- und Lufttemperatur. Schwimmender Sensor ist ebenfalls mit digitaler Anzeige der Wassertemperatur ausgestattet.

\* max. Entfernung zwischen Sender + Empfänger 20 m



**29,95 €**  
TS-Code 2652-1 ✓

**Thermometer rund**

schwimmend, Ø ca. 130 mm roter Kunststoff-Ring



**36,95 €**  
TS-Code 2653-1 ✓

**Thermometer rund**

schwimmend, Ø rund ca. 185 mm roter Ring

**Keine Chinaware**



**36,95 €**  
TS-Code 2665-1 ✓

**Thermometer rund**

schwimmend, Ø rund ca. 185 mm blauer Ring



Montag - Freitag 09.00 bis 17.00 Uhr  
**05309-99010** Fax: 05309-9901 50

24h online bestellen

[www.schwimmbecken-shop.de](http://www.schwimmbecken-shop.de)



## Solarkollektor Sun-Heater S601

für die Dachmontage

**Warmes Wasser  
in Ihrem Schwimmbad,  
jetzt ist es möglich.**

30° C  
28° C  
26° C  
24° C  
22° C  
20° C



### Sun-Heater S601

Einfacher und preiswerter Sonnenkollektor für eingelassene Schwimmbecken. Einfache Montage auf Pergola oder Dach.

Abmessungen:

Fläche 7,4 m<sup>2</sup>

Breite 122 cm - Länge 600 cm

Sammelrohr 50 mm

Empfehlung für 12 m<sup>2</sup> Beckenfläche > ein Sun Heater S601

Das System ist nicht frostbeständig!

Sie benötigen für diesen Kollektor den Installations- und Montagesatz SK21 mit Gurtrolle, Montagehalter aus Edelstahl, Verbinder aus Gummi, Endkappe mit Unterdrucksicherung.

Mit diesem Montageset SK21 können 4 Sun-Heater S601 montiert und befestigt werden.

 Die Einbauanleitung sowie weitere Informationen finden Sie unter: [www.sunheater.de](http://www.sunheater.de)



359,- €

TS-Code  
2403-1 ✓

### Sun-Heater S601



159,- €

TS-Code  
2404-1 ✓

### Montageset SK21

✓ Dieses ist eine Lagerware, sofort lieferbar.

**5 %** Rabatt bei Selbstabholung  
in Lehre-Wendhausen

Versandkosten frei Haus Deutschland betragen 5,80 Euro  
Ab 50,- Euro Bestellwert keine Versandkosten

**5 %** Skonto bei Zahlung per  
Vorkasse (Banküberweisung)

# Sun-Heater S220 + S421

So einfach ist der Aufbau:

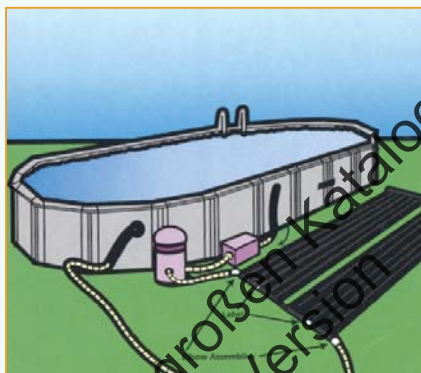
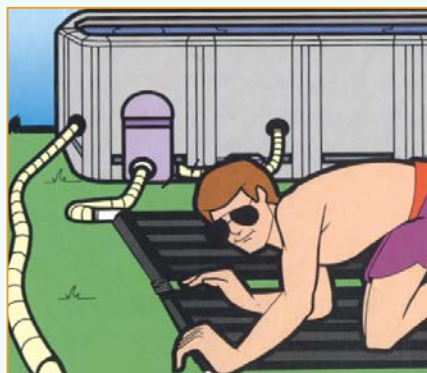
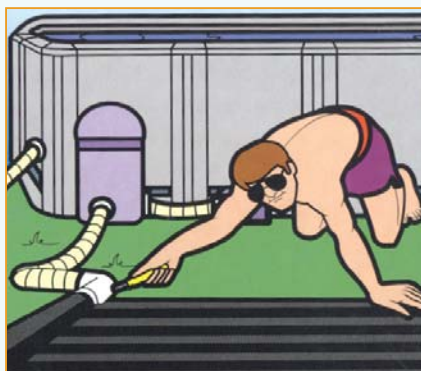

## Sun-Heater S220 - S421

ist ein einfacher und preiswerter Sonnenkollektor. Einfach neben dem Becken auf dem Rasen ausrollen. Direkt angebaut ist auf beiden Seiten ein Sammelrohr 50 mm - mit einem Schlauchanschluss 32/38 mm. Das System ist sehr effektiv, aber nicht frostbeständig.

## Sun-Heater

fertiger ausrollbarer Sonnenkollektor aus UV-beständigem Polypropylen mit direkt angebautem Sammelrohr 50 mm - Schlauchanschluss 32 /38 mm und mit einer Gummimuffe 50 mm. Anschlussmuffen 50 mm werden mitgeliefert.

Zwei Größen sind lieferbar:



199,- €

TS-Code  
2410-1 ✓



328,- €

TS-Code  
2407-1 ✓

## Sun-Heater S220 Fläche 3,7 m<sup>2</sup>

geeignet für Schwimmbecken bis max. 6,5 m<sup>2</sup> Oberfläche. Abmessungen: Breite 61 cm, Länge 600 cm.

## Sun-Heater S421 Fläche 7,4 m<sup>2</sup>

geeignet für Schwimmbecken bis max. 13 m<sup>2</sup> Oberfläche. Abmessungen: Breite 122 cm, Länge 600 cm.

Die Einbauanleitung sowie weitere Informationen finden Sie unter: [www.sunheater.de](http://www.sunheater.de)



Montag - Freitag 09.00 bis 17.00 Uhr  
05309-99010 Fax: 05309-9901 50

24h online bestellen

[www.schwimmbecken-shop.de](http://www.schwimmbecken-shop.de)





499,- €

TS-Code  
2430-1



## Halbkugel-Kollektor 850

Leistungsstarker Halbkugel-Kollektor mit einem überdurchschnittlich hohen Wirkungsgrad (selbst an bewölkten Tagen) durch das PP-Rippenrohr (Polypropylen) und die Reflektionsfolie auf der Grundplatte. Hohe Leistung, da bei einer Grundfläche von nur 85 x 85 cm und einer tatsächlichen Absorberfläche von 3 m<sup>2</sup> pro Halbkugel-Kollektor eine optimale Ausnutzung stattfindet. Besonders geeignet bei kleineren Montageflächen. Verlängern Sie so Ihre Badesaison.

Pro 5 m<sup>3</sup> Beckeninhalte wird 1 Halbkugel-Kollektor benötigt.

Formstabile und gegen Eis, Sturm und Hagel widerstandsfähige Kuppel aus Plexiglas mit 10 Jahre Herstellergarantie. Einfache Montage mit 2er und 3er Tragegestellen.



**Rohrmaterial:** PP-Rippenrohr  
**Außenkuppel:** Plexiglas Resist  
**Innenkuppel:** Acrylglas  
**Abmessungen:** 850 x 850 mm  
**Kuppeldurchmesser:** 800 mm  
**Höhe:** 430 mm  
**Gewicht leer:** 8 kg  
**Gewicht gefüllt:** 17 kg  
**Betriebsdruck:** 1,5 bar  
**Füllmenge:** ca. 9 Liter  
**Anschluss:** 25 mm Rippenrohr

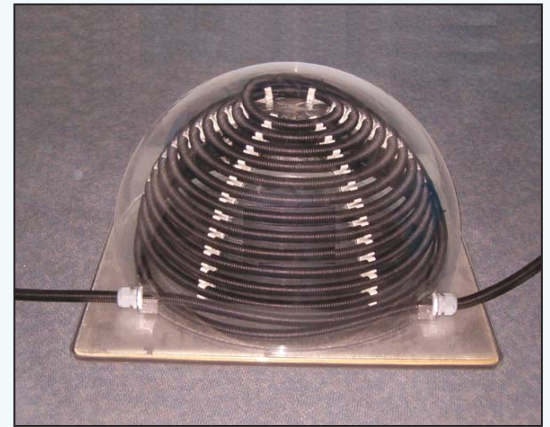

5% Rabatt bei Selbstabholung  
in Lehre-Wendhausen

## Halbkugel-Kollektor 850 Zubehör



Beschreibung	TS-Code	Preis €
Tragegestell für 2 Kollektoren	2431-1	<b>199,00</b>
Tragegestell für 3 Kollektoren	2432-1	<b>229,00</b>
Klemmringverschraubung 25 mm	2433-1	<b>7,60</b>
Übergangsnippel 50 x 1 Zoll iG	2434-1	<b>6,40</b>



Die Einbauanleitung sowie weitere Informationen finden Sie unter: [www.halbkugelabsorber.de](http://www.halbkugelabsorber.de)

Versandkosten frei Haus Deutschland betragen 5,80 Euro  
**Ab 50,- Euro Bestellwert keine Versandkosten**

**5% Skonto bei Zahlung per Vorkasse** (Banküberweisung)

## Für Schrägdach und Flachdach geeignet !

Diese Solarplatten sind aus Polypropylen (uv-, witterungs- und schwimmbadwasserbeständig). Das verbesserte Plattenmaterial verträgt kurzfristig Frost bei nicht völliger Restwasserentleerung. Eine Entleerung der Anlage muss, auch zum Schutz der Rohrleitung, trotzdem durchgeführt werden. Bitte bereits bei der Installation berücksichtigen, dass dieses später problemlos möglich ist.

### Empfohlene Zusammenstellung bei abgedecktem Becken

bis Wasseroberfläche	7 m <sup>2</sup>	14 m <sup>2</sup>	22 m <sup>2</sup>	30 m <sup>2</sup>	37 m <sup>2</sup>	44 m <sup>2</sup>
Kollektoren Typ B	1	2	3	4	5	6
Endstopfen	2	2	2	2	2	2
Befestigungssätze	2	3	4	5	6	7
Verbinder	4	6	8	10	12	14
Kugelventil	1	1	1	1	1	1
Solarfläche in m <sup>2</sup>	3,7	7,4	11,1	14,8	18,5	22,2
Platzbedarf Höhe mind.	3,25 m	3,25 m	3,25 m	3,25 m	3,25 m	3,25 m
Platzbedarf Breite mind.	1,50 m	3,05 m	4,20 m	5,55 m	6,90 m	8,25 m

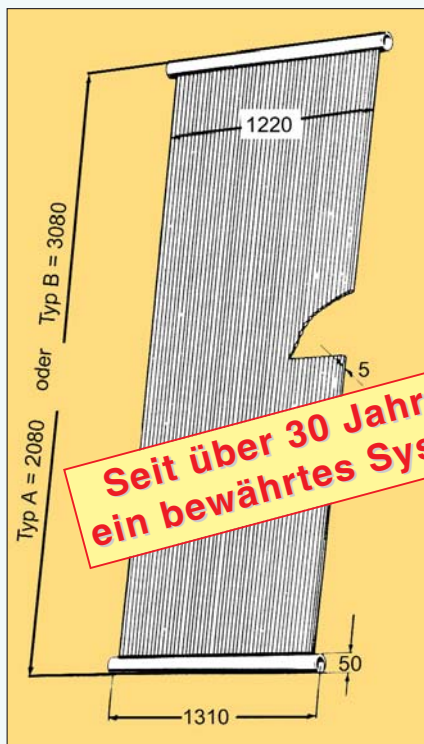

Auszug aus dem großen Katalog 2017  
Internet-Version

Technische Daten	Typ A	Typ B
Fläche	2,5 m <sup>2</sup>	3,7 m <sup>2</sup>
Länge	208 cm	308 cm
Breite	122 cm	122 cm
Plattendicke ca.	5 mm	5 mm
Gewicht ohne Wasser	7 kg	9 kg
Gewicht mit Wasser	13 kg	19 kg
Betriebsdruck max.	1,5 bar	1,5 bar
Temperatur max.	+ 70° C	+ 70° C
Förderstrom	750 l/h	1000 l/h
Anschlussstülle	50 mm	50 mm



Bauteile	TS-Code	Preis €
Solarplatte Typ A 2,5 m <sup>2</sup>		
122 x 208 cm	2402-1	<b>304,00*</b>
Solarplatte Typ B 3,7 m <sup>2</sup>		
122 x 308 cm	2400-1	<b>350,00*</b>
Endstopfen aus PVC hart		
50 mm	2411-1	<b>4,20</b>
Befestigungssatz		
mit Ösen + Band	2412-1	<b>15,50</b>
Verbinder 50 mm mit VA-Schellen		
50 mm	2413-1	<b>9,80</b>
Öse zur mechanischen Befestigung		
pro Stück	2422-1	<b>0,80</b>
Befestigungsband (Polyester)		
Pack mit 5 lfm	2486-1	<b>8,35</b> 1,67 /lfm
Pack mit 10 lfm	2487-1	<b>15,95</b> 1,60 /lfm
Gummischlauch 50 mm gewebeverstärkt		
Länge = 50 cm	3478-1	<b>25,65</b> 51,30 /lfm

\*Bitte beachten: Versandzuschlag plus 46,- Euro. Bei einer Lieferung ab 6 Stück kein Zuschlag.





Mehr Informationen unter  
[www.solar-selbstbau.de](http://www.solar-selbstbau.de)



5 % Rabatt bei Selbstabholung  
in Lehre-Wendhausen



899,- €

TS-Code  
2495-1

## Solar-Selbstbau-Set 12

Das ist die Solarheizung für den Selbstbauer!

Das Material ergibt ca. 12 m<sup>2</sup> Solarfläche.

Ein SSB Solar-Selbstbau-Set 12 besteht aus:  
2 Rollen SSB Solarband 37,5 lfm - 142 mm breit.  
10 Sammelrohren 50 mm mit Dichtringen  
2 Endstopfen und 4 Gummimuffen  
1 Liter Montagehilfsmittel

Das Selbstbau-Set 12 ist preiswerter als der Bezug der Einzelteile und kann daher nicht verändert werden.

## SOLAR-SELBST-BAU

Das Material eines Sets reicht für 10 Streifen SSB Solarband je 7,5 m Länge, wofür Sie 10 Sammelrohre benötigen. Schneiden Sie jedoch das Solarband in kürzere Streifen, erhalten Sie mehr Streifen und benötigen weitere Sammelrohre. Bei längeren Streifen haben Sie Sammelrohre übrig.

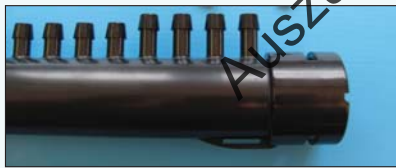

### Der Zusammenbau ist denkbar einfach:

Schneiden Sie das SSB-Solarband mit einem Messer auf die gewünschte Länge. Stecken Sie die Röhrchen vom Solarband auf das Sammelrohr, dann ist der Solarabsorber fertig (kein Werkzeug erforderlich).

### Materialinfo für den SSB-Schwimmbadabsorber

Das SSB-Solarband besteht aus 8 Röhrchen (8 mm Ø), die miteinander verbunden sind. Dieses SSB-Solarband (Solarabsorber) ist aus Ethylen Propylen Dien Monomer (EPDM), einem synthetischen Kautschuk, gefertigt. Dieses Material zeichnet sich durch hervorragende Eigenschaften bezüglich Witterungs- und Chemikalienbeständigkeit und lange Lebensdauer aus.

Einzelteile	TS-Code	Preis €
SSB Solarband 142 mm breit		
Rolle 37,5 lfm	2496-1	<b>399,00</b> = 10,64 /lfm
SSB Solarband 142 mm breit		
Abschnitt im Raster von 10 cm	2497-1	<b>13,00</b> /lfm.
SSB-Sammelrohr		
ca. 33 cm breit	2491-1	<b>13,50</b>
SSB-O-Ring für Sammelrohr		
50 x 3 mm	2492-1	<b>0,80</b>
SSB-Befestigungssatz		
mit Ösen + Band	2490-1	<b>18,80</b>
SSB-Montagehilfsmittel flüssig		
1 Liter	2489-1	<b>23,95</b>
SSB Multiclip		
Typ 1 klein	2493-1	<b>1,95</b> /St
Typ 2 groß	2494-1	<b>2,15</b> /St
Klebmasik für Dächer bis 15°		
300 ml Kartusche	2405-1	<b>19,40</b> 64,67 / L

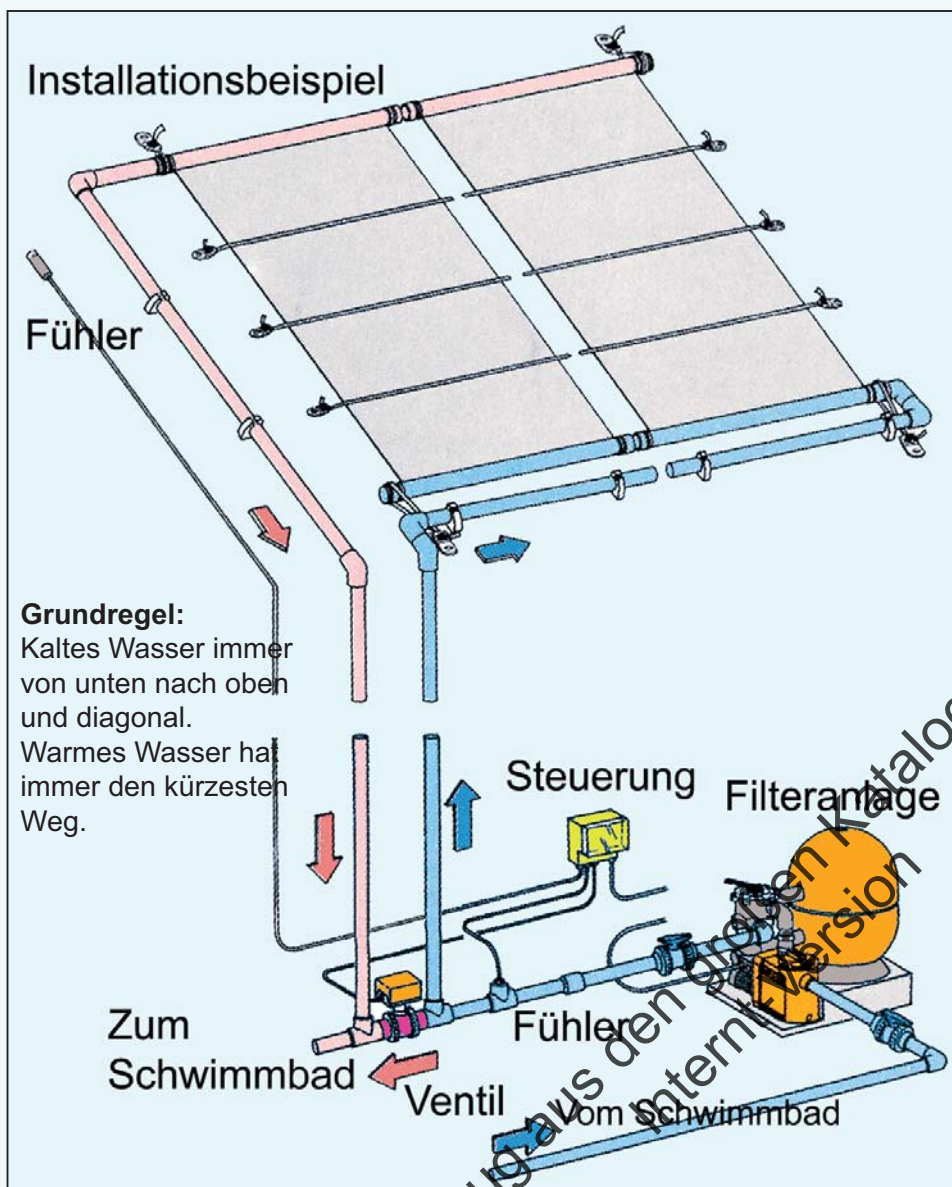

**259,- €**

TS-Code  
2420-1 ✓

## Solartronik DELTA A

Differenz-Steuergerät Delta A mit Wasser- und Solarfühler. Schaltleistung bis 700 Watt. Anschluss 230 Volt. Schaltet den Antrieb, wenn es auf dem Dach wärmer ist, als das Badewasser.



**499,- €**

TS-Code  
2426-1 ⌚

## Solarcommander SC 2500

elektronische Solarsteuerung für die automatische Zu- und Abschaltung des Wasserkreislaufs durch einen Solarabsorber. Bestehend aus 2-Wege-Kugelhahn, Wasserfühler, Solarfühler und Trafo. 230 V, steckerfertig



**474,- €**

TS-Code  
2424-1 ✓

## SOL PVC Kugelventil

mit Antrieb zur automatischen Umschaltung auf Solarbetrieb, mit Handbetätigung (bei Notfall). Stromanschluss 12 Volt bis 230 Volt. Lieferbar mit Rohr-Anschlussverschraubungen für 50 und 63 mm.



Anschluss-Rohr und Verbindungsschlauch für die Solaranlage finden Sie auf unserer WEB-Seite:

[www.solar-selbstbau.de](http://www.solar-selbstbau.de)



**66,70 €**

TS-Code  
3283-1 ✓

## SOL PVC Drei-Wege-Ventil

zur manuellen Umschaltung auf Solarbetrieb. Kann nicht mit einem Motor versehen werden. Rohranschluss 50 mm Klebemuffe.



Umwälzpumpen zum Betrieb der Solaranlage finden Sie auf Seite 7, sofern Sie die Solaranlage nicht mit Ihrer Filterpumpe betreiben möchten oder können.



Montag - Freitag 09.00 bis 17.00 Uhr  
**05309-99010** Fax: 05309-9901 50

24h online bestellen

[www.schwimmbecken-shop.de](http://www.schwimmbecken-shop.de)





**345,- €**

TS-Code  
2461-1 ✓



**1.084,- €**

TS-Code  
2451-1 ✓

## Wärmetauscher WT

aus Edelstahl (V4A). Tauschleistung bis 40 kW bei 90/70°, zum Anschluss an die Hausheizung. Anschluss: Schlauch 50 mm und Innengewinde 1½ Zoll - Heizungsanschluss: ¾ Zoll Außengewinde.

## Niedertemperatur Tauscher NWT

aus Edelstahl (V4A). Tauschleistung bis 35 kW bei 50/40°, zum Anschluss an die Hausheizung. Anschluss: Schlauch 63 mm und Innengewinde 2 Zoll - Heizungsanschluss: 1 Zoll Außengewinde

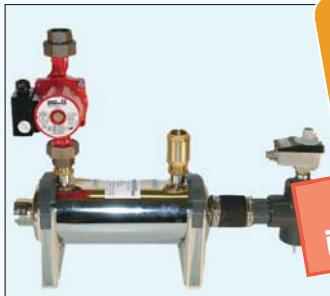

**585,- €**

TS-Code  
2462-1 ✓

über 20%  
im Preis gesenkt



**1.374,- €**

TS-Code  
2452-1 ✓

## Thermoblock TB

wie vor, jedoch zusätzlich mit Temperaturregler, Heizungsumwälzpumpe und Schwerkraftbremse. Anschluss: Schlauch 50 mm und Innengewinde 1½ Zoll - Heizungsanschluss: ¾ Zoll Außengewinde.

## Niedertemperatur Thermoblock NTB

wie vor, jedoch zusätzlich mit Temperaturregler, Heizungsumwälzpumpe und Schwerkraftbremse. Anschluss: Schlauch 63 mm und Innengewinde 2 Zoll - Heizungsanschluss: 1 Zoll Innengewinde.



## Spezial-Gewindeübergang

PVC <> Metall mit Außengewinde zum Anschluss von PVC-Rohr an den Wärmetauscher.

✓ Anschlussgröße	TS-Code	Preis €
50 Muffe x 1½ Zoll aG	3247-1	<b>56,40</b>
63 Muffe x 2 Zoll aG	3248-1	<b>60,80</b>



## Wandhalter

aus Kunststoff mit Bügel - 2 Stück werden pro Tauscher benötigt. Preis pro Stück.

✓ für den Tauscher	TS-Code	Preis €
WT	2467-1	<b>13,30</b>
NWT	2468-1	<b>17,80</b>

✓ Dieses ist eine Lagerware, sofort lieferbar



Elektrotauscher finden Sie bei uns unter

[www.schwimmbecken-shop.de](http://www.schwimmbecken-shop.de)



## Wärmepumpe PSA

In Zeiten steigender Rohstoffpreise eine echte Alternative zur Beheizung des Schwimmbadwassers. Die Wärmepumpen arbeiten höchst effizient und absorbieren bis zu 5 kW Wärmeenergie aus der Umgebungsluft bei Einsatz von nur 1 kW Stromverbrauch.

Die Geräte arbeiten mit umweltfreundlichem Kühlmittel R410A, einem sehr leisen Scroll-Kompressor und sorgen für eine gleich bleibend angenehme Badetemperatur und für eine Verlängerung der Badesaison. Alle wasserführenden Teile sind aus Titan und Polyamid.



**30 Jahre  
Hersteller-Garantie  
auf alle Titanteile!**

**5 % Rabatt bei Selbstabholung  
in Lehre-Wendhausen**

Diese PSA-Wärmepumpen eignen sich für die Beheizung von privaten Freischwimmbädern bis 100 m<sup>3</sup> Wasserinhalt. Das Prinzip ist denkbar einfach. Die in der Luft enthaltene Sonnenenergie wird mit der PSA-Wärmepumpe auf Ihr Schwimmbadwasser äußerst geräuscharm übertragen. Bei einem auf Ihrem Stromzähler verbrauchten kW/h können die PSA Wärmepumpen bis zu 5 kW/h auf Ihr Schwimmbadwasser übertragen. Also sind 80 % der Energie kostenfrei. Diese PSA Wärmepumpen sind bei einer Außenlufttemperatur ab + 5° C einsetzbar. Weitere Größen und Leistungen fragen Sie bitte an.

Wärmepumpe Power First	Typ 6	Typ 8	Typ 11	Typ 13	Typ 15
Leistungsabgabe *	6,6 kW	7,8 kW	11,0 kW	13,0 kW	15,5 kW
Leistungsaufnahme*	1,35 kW	1,59 kW	2,20 kW	2,83 kW	3,10 kW
Leistungskoeffizient*	4,90	4,90	5,00	4,70	5,00
max. Beckenvolumen	40 m <sup>3</sup>	55 m <sup>3</sup>	70 m <sup>3</sup>	85 m <sup>3</sup>	100 m <sup>3</sup>
Wasserdurchlauf	3 m <sup>3</sup> /h	4 m <sup>3</sup> /h	5 m <sup>3</sup> /h	6 m <sup>3</sup> /h	6,5 m <sup>3</sup> /h
Rohranschluss	50 mm	50 mm	50 mm	50 mm	50 mm
Schalleistung*	65,3 dBa	65,2 dBa	66,7 dBa	65,1 dBa	65,1 dBa
Schalldruck bei 10 m*	37,3 dBa	37,2 dBa	38,7 dBa	37,1 dBa	37,1 dBa
Gewicht	51 kg	52 kg	63 kg	68 kg	81 kg
Breite / Tiefe / Höhe	ca. 95 x 47 x 84 cm				
TS-Code	2481-1	2482-1	2483-1	2484-1	2485-1
Preis € frei Haus	<b>2.889,-</b>	<b>3.449,-</b>	<b>4.399,-</b>	<b>5.149,-</b>	<b>5.649,-</b>

\* bei einer Umgebungsluft von + 15 °C und Beckenwasser von + 24 °C, Luftfeuchtigkeit 70%

Gerne erstellen wir Ihnen kostenfrei eine Wärmebedarfsberechnung. Bitte fragen Sie an.

## GARANTIERT WARMES SCHWIMMBADWASSER





**19,70 €**  
TS-Code  
2331-1 ✓

## Kescher Standard

aus Kunststoff, großes, flaches Netz, ca. 38 x 27 cm



**27,70 €**  
TS-Code  
2332-1 ✓

## Bodenkescher Standard

aus Kunststoff, großes, tiefes Netz, ca. 38 x 27 cm



**24,60 €**  
TS-Code  
2344-1 ✓

## Kescher ALU

aus Kunststoff mit Aluminium-Rahmen verstärkt.  
Großes, flaches Netz, ca. 30 x 35 cm



**29,20 €**  
TS-Code  
2345-1 ✓

## Bodenkescher ALU

aus Kunststoff mit Aluminium-Rahmen verstärkt.  
Großes, tiefes Netz, ca. 43 x 30 cm



**5 % Rabatt bei Selbstabholung  
in Lehre-Wendhausen**

# 38

# 32

### Beachten Sie bitte:

Verrohren Sie Ihre Filteranlage nicht mit dem Saugschlauch, es sei denn Sie benötigen nur 3 m und die Leistung Ihrer Filteranlage liegt unter 7000 l/h. Saugschläuche gehören nicht in die Erde!

Errechnung der erforderlichen Schlauchlänge:

Beckenlänge + Beckentiefe + 50 cm  
oder:

Vom Oberflächenabsauger bis in die weiteste Ecke + Beckentiefe + 50 cm

## Saugschlauch 38 mm

lichte Weite mit angeformten Muffen

✓ Länge	TS-Code	Preis €
1,50 m	2952-1	<b>6,75</b>
3,00 m	2953-1	<b>13,50</b>
4,50 m	2954-1	<b>20,25</b>
6,00 m	2955-1	<b>27,00</b>
7,50 m	2956-1	<b>33,75</b>
9,00 m	2957-1	<b>40,50</b>
10,50 m	2958-1	<b>47,25</b>
12,00 m	2959-1	<b>54,00</b>

Preise entsprechen 4,50 Euro pro lfm

## Saugschlauch 32 mm

lichte Weite mit angeformten Muffen

✓ Länge	TS-Code	Preis €
1,10 m	2962-1	<b>4,51</b>
2,20 m	2963-1	<b>9,02</b>
3,30 m	2964-1	<b>13,53</b>
4,40 m	2965-1	<b>18,04</b>
5,50 m	2966-1	<b>22,55</b>
6,60 m	2967-1	<b>27,06</b>
7,70 m	2968-1	<b>31,57</b>
8,80 m	2969-1	<b>36,08</b>

Preise entsprechen 4,10 Euro pro lfm

weitere Längen auf Anfrage lieferbar

Auszug aus dem großen Katalog 2017  
Internet-Version



**33,95 €**  
TS-Code  
2811-1 ✓

## Bodensaugkopf ST 30

aus Kunststoff mit Bürsten. Verstärkt durch Bleigewichte, Stangenanschluss am beweglichen Gelenk (Unidapt-System). Seit vielen Jahren ein bewährtes Modell. Schlauchanschluss drehbar 32 mm und 38 mm. Das Original - Kein Nachbau aus China -.



**38,95 €\***   
TS-Code  
2812-1 ✓

## Bodensaugkopf STB 35

aus Kunststoff mit Bürsten unten und seitlich. Verstärkt durch eingearbeitete Bleigewichte. Stangenanschluss am beweglichen Gelenk (Unidapt-System). Schlauchanschluss drehbar 32 mm und 38 mm. Das Original - Kein Nachbau aus China -.



**12,90 €**  
TS-Code  
2338-1 ✓

## Eckbürste

aus Kunststoff, zur leichten Reinigung der Ecken im Schwimmbad, mit Sauganschluss 38 mm und Anschluss an Teleskopstange.



**28,95 €\***   
TS-Code  
7066-1 ✓

## Bodensaugkopf TS 33

aus Kunststoff mit Bürsten unten und seitlich. Gewichtsbelastet mit eingearbeiteten Metallgewichten. Stangenanschluss am beweglichen Gelenk (Unidapt-System). Schlauchanschluss starr 32 mm und 38 mm.



**459,- €**  
TS-Code  
2354-1 ✓  
mit FI-Schutzschalter

## OCEAN POWER Multicleaner

Manueller Bodenabsauger mit eigener Pumpe und einer Leistung von ca. 9.000 L/h, 230 Volt mit 350 Watt, Schutzart IP 68, mit Personen-Schutzstecker und Schlauchanschlussadapter, Filtersack mit 100 micron. Statt des Filtersacks kann, z.B. zur Entleerung des Schwimmbeckens, der Schwimmschlauch 32 oder 38 mm aufgesteckt werden. Lieferung erfolgt ohne Teleskopstange.

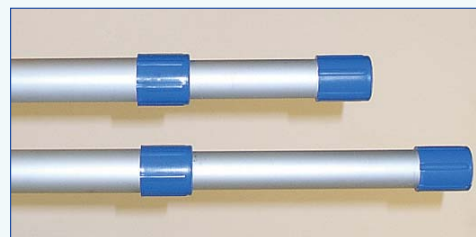

**Teleskopstangen** deluxe aus Aluminium eloxiert, stufenlos ausziehbar mit Excenter.

✓	Länge	TS-Code	Preis €
	1,0 - 1,9 m	2821-8	<b>30,65</b>
	1,5 - 2,9 m	2822-8	<b>35,50</b>
	1,8 - 3,5 m	2823-8	<b>39,95</b>
	1,2 - 3,5 m dreifach ausziehbar	2820-8	<b>51,20</b>
	2,4 - 4,8 m	2824-8	<b>49,50</b>
	3,7 - 7,4 m	2825-8	<b>82,50</b>



## Beachten Sie bitte:

Die Leistung der Bodenreiniger, die an die Filteranlage angeschlossen werden, hängt von der Saugkraft Ihrer Filterpumpe ab. Prüfen Sie daher bitte genau, sofern der Filter nicht von uns ist, die vorhandene Pumpenleistung, damit es zu keinem Fehlkauf kommt. Sprechen Sie uns vor dem Kauf an, denn wir kennen die Leistungsdaten vieler Anlagen.

*Genießen Sie den Sommer und lassen Sie Ihr Becken durch einen Automaten reinigen.*



**279,- €\***  
TS-Code  
2833-1 ✓

### Sauger Speedy

der rotierende Sauger für Rundbecken bis 7,0 m oder Ovalbecken bis 4,0 x 7,0 m  
Saugkopf mit Bürsten. Der Speedy arbeitet kreisförmig, wobei sich die Kreisgröße einstellen lässt. Anschluss für Teleskopstange vorhanden, somit kann dieser Sauger auch von Hand geführt werden. 9,70 m selbstschwimmender Saugschlauch 38 mm gehört mit zum Lieferumfang. Pumpenleistung mind. 6 cbm/h.



**399,- €\***  
TS-Code  
2846-1 ✓



### Sauger Baracuda Super G+

für alle Schwimmbeckenformen  
Automatischer Schwimmbadreiniger, der den Boden saugt und auch an den Wänden hochgeht. Anschluss an den Oberflächenabsauger bzw. die Filteranlage. 12 m selbstschwimmender Saugschlauch 38 mm und extra Laubfänger gehören mit zum Lieferumfang. Pumpenleistung mind. 8 cbm/h. Bester Wirkungsgrad bei einer Pumpenleistung von 9,0 - 10,0 cbm/h.



**259,- €\***  
TS-Code  
2849-1 ✓

### Sauger Buggy-Käfer

für Rundbecken bis 8,0 m und für Ovalbecken oder Langformbecken bis 8,6 x 5,0 m  
Saugkopf aus Kunststoff mit Korkfüßen bestückt. Der Buggy-Käfer arbeitet kreisförmig im Wechsel durch linke und rechte Drehungen, sowie einem Geradeauslauf (Programm fest eingestellt). 8,7 m selbstschwimmender Saugschlauch 38 mm gehört mit zum Lieferumfang. Pumpenleistung mind. 6 cbm/h.



**99,- €**  
TS-Code  
2839-1

### Automatischer Reiniger MAMBA

Der Mamba wird über die Filteranlage betrieben. Mindestsaugleistung 6 m<sup>3</sup> am Skimmer. Ausgerüstet mit ca. 10 m Spezierschlauch ist der Mamba für viele Becken geeignet. Lieferung inklusive Saugkraftregulierungsventil.

Versandkosten frei Haus Deutschland betragen 5,80 Euro  
**Ab 50,- Euro Bestellwert keine Versandkosten**

**5% Skonto bei Zahlung per Vorkasse** (Banküberweisung)

**5 % Rabatt bei Selbstabholung  
in Lehre-Wendhausen**



**1.394,- €\***  
TS-Code  
2871-1



**2.175,- €\***  
TS-Code  
2876-1 ✓

mit Schutzhaube

**Automatische Sauger** arbeiten unabhängig von der Filteranlage. Je nach Beckenbeschaffenheit können diese Sauger auch die Wände hochgehen (Vortex 1 nur Beckenboden). Die Geräte sind mit einem eigenen Filtersack bzw. Filterkorb ausgestattet und haben eine eingebaute Pumpe und einen Motor für den Antrieb.



**949,- €\***  
TS-Code  
2873-1 ✓

**NEW**



**1.490,- €\***  
TS-Code  
2877-1 ✓



**1.790,- €\***  
TS-Code  
2874-1 ✓

**NEW**

Vortex 1

Vortex 3

Vortex 4

Saugroboter	Vortex 1	Vortex 3	Vortex 4	indigo	Cyberonaut NT
für Becken bis max.	50 m <sup>2</sup>	72 m <sup>2</sup>	128 m <sup>2</sup>	72 m <sup>2</sup>	105 m <sup>2</sup>
Arbeitsspannung	30 Volt	30 Volt	30 Volt	30 Volt	30 Volt
Stromverbrauch	75 Watt	150 Watt	150 Watt	150 Watt	150 Watt
Fernbedienung	nein	nein	ja	nein	ja am Caddy
Programme einstellbar	nein	2	6	2	12
Bürstenart	ohne	PVC-Bürste	PVC-Bürste	Schaum-Bürste	Schaum-Bürste
Pumpenleistung	11 cbm/h	16 cbm/h	16 cbm/h	16 cbm/h	20 cbm/h
Kabellänge ca.	18,0 m	18,0 m	21,0 m	18,0 m	17,5 m
Transportwagen	nein	ja	ja	ja	ja
Gerätegröße ca.	39 x 33 x 27 cm	43 x 48 x 27 cm	43 x 48 x 27 cm	42 x 40 x 28 cm	46 x 40 x 28 cm
Gewicht ca.	6,0 kg	9,6 kg	9,6 kg	9,9 kg	9,1 kg
Filtersack/Filterkorb	K 200 my	K 100 my	K 100 my	S 20 my	S 20 my
Besonderheiten	nur Bodenbetrieb	-	mit Fernbedienung	-	frei programmierbar
TS-Code	2873-1	2877-1	2874-1	2871-1	2876-1
Preis € frei Haus	<b>949,-</b>	<b>1490,-</b>	<b>1.790,-</b>	<b>1.394,-</b>	<b>2.175,-</b>





**5 %** Rabatt bei Selbstabholung  
in Lehre-Wendhausen



### Haltestange/Haltegriff

aus V4A Edelstahl hochglanzpoliert mit Befestigungsflansch und Montagematerial

Ø	Länge	TS-Code	Preis €
25 mm	25 cm	2103-1	<b>99,00</b>
43 mm	50 cm	2105-1	<b>122,00</b>
43 mm	100 cm	2101-1	<b>146,00</b>
43 mm	200 cm	2102-1	<b>186,00</b>

Holm  
**43**  
mm



**269,- €**

TS-Code  
2122-1 ✓

#### Typ TB 1010

Leiter innen 100 cm  
Leiter außen 100 cm  
Stufen 3/3 + Plattform

**292,- €**

TS-Code  
2124-1 ✓

#### Typ TB 1212

Leiter innen 120 cm  
Leiter außen 120 cm  
Stufen 4/4 + Plattform

**335,- €**

TS-Code  
2126-1 ✓

#### Typ TB 1515

Leiter innen 150 cm  
Leiter außen 150 cm  
Stufen 5/5 + Plattform

### Edelstahlleiter HB

mit Plattform und Kunststoffstufen für Stahlwandbecken. Holm innen und außen gleich lang für Becken, die auf der Erde aufgebaut sind. Holm außen kann selbst gekürzt werden.

Holm  
**43**  
mm



**259,- €**

TS-Code  
2125-1 ✓

#### Typ TB 1240

Leiter innen 120 cm  
Leiter außen 40 cm  
Stufen 4/1 + Plattform

**271,- €**

TS-Code  
2127-1 ✓

#### Typ TB 1540

Leiter innen 150 cm  
Leiter außen 40 cm  
Stufen 5/1 + Plattform

**Alle Leitern und Treppen werden immer in zerlegter Form geliefert.**

Auch Edelstahl will gepflegt werden. Wir empfehlen zwei mal jährlich eine Reinigung mit dem Edelstahlreiniger S von Delphin.  
Mehr Info Seite 12.

### Edelstahlleiter TB

mit Plattform und Kunststoffstufen, für Stahlwandbecken. Holm innen entsprechend der Beckentiefe und außen kürzer, für Becken, die teilweise eingelassen sind. Holm außen kann selbst gekürzt werden.

Versandkosten frei Haus Deutschland betragen 5,80 Euro  
**Ab 50,- Euro Bestellwert keine Versandkosten**

**5 %** Skonto bei Zahlung per  
**Vorkasse** (Banküberweisung)

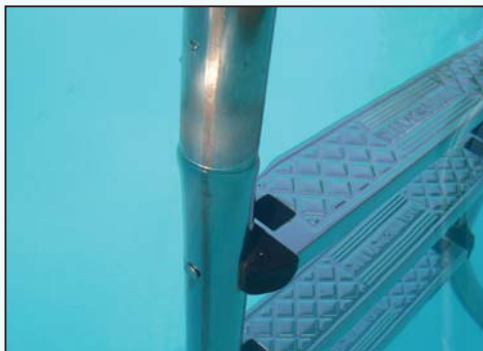

## Flanschset

für Einbauleiter zur Dübelmontage am Rand

Leiterholm außen	TS-Code	Preis €	✓
40 mm	2119-1	<b>109,00</b>	
43 mm	2116-1	<b>74,90</b>	

## Klappscharniere

für Einbauleiter zur Befestigung am Rand.

40 mm Flansch	2120-1	<b>129,50</b>	
43 mm Flansch	2115-1	<b>212,00</b>	
43 mm Hülse	2117-1	<b>184,00</b>	



Holm  
**43**  
mm

## Edelstahltrappe Deluxe - KS V4A

mit sehr breiten profilierten Kunststoffstufen mit 25 cm Auftritt, Verankerungssockel zum Einbetonieren, Abdeckrosetten. Treppenbreite 50 cm

Kst Stufen	für eine Beckentiefe	TS-Code	Preis €	⌚
4	von 115 cm	2107-1	<b>1.290,00</b>	
5	von 135 cm	2108-1	<b>1.490,00</b>	
6	von 155 cm	2109-1	<b>1.710,00</b>	
7	von 175 cm	2129-1	<b>1.917,00</b>	
8	von 195 cm	2130-1	<b>2.140,00</b>	



Holm  
**43**  
mm

## Edelstalleiter Typ Eng - ED V2A

mit anatomisch geformten Edelstahlstufen, engausladende Form, Verankerungssockel zum Einbetonieren, Abdeckrosetten.

VA Stufen	für eine Beckentiefe	TS-Code	Preis €	✓
3	ab 110 cm	2111-1	<b>194,00</b>	
4	ab 135 cm	2112-1	<b>216,00</b>	
5	ab 160 cm	2137-1	<b>238,00</b>	



Holm  
**43**  
mm

## Edelstalleiter Typ Weit - ED V2A

mit anatomisch geformten Edelstahlstufen, weitausladende Form, Verankerungssockel zum Einbetonieren, Abdeckrosetten.

VA Stufen	für eine Beckentiefe	TS-Code	Preis €	✓
3	ab 110 cm	2113-1	<b>196,00</b>	
4	ab 135 cm	2114-1	<b>220,00</b>	
5	ab 160 cm	2138-1	<b>247,00</b>	

Auszug aus dem großen Katalog 2011  
Internet-Version





1.184,- €

TS-Code  
2864-1 ✓

## Reinigungsroboter AC SWIFT

Automatischer Bodenreiniger mit einer großen Saugleistung von 16 cbm/h, für alle Beckenformen und -arten bis zu 80 m<sup>2</sup> Bodenfläche geeignet. Lieferung mit Filtersack (15 my) sowie 17 m Schwimmkabel, Commander-Box mit Trafo und einem Transportwagen.



2.439,- €

TS-Code  
2867-1 ✓

3 Jahre Garantie  
bzw. 400 Reinigungszyklen

## Reinigungsroboter AC Super

Vollautomatischer Reinigungsroboter für Boden- und Wandreinigung für alle Schwimmbeckenformen und -arten geeignet. Gerät mit Motor, Pumpe sowie Filtersack (15 my) ausgestattet. Spezialbürsten Magic-Klett-Brush als Walzen für gute Reinigung. Lieferung mit Trafo, Fernbedienung und Caddy.



495,- €

TS-Code  
2150-1 ✓

## Treppe aus Kunststoff

für Schwimmbecken bis zu einer Tiefe von 125 cm. Attraktive Treppe mit beidseitigem Handlauf, rutschfesten Stufen. Breite ca. 76 cm - Ausladung ca. 111 cm.



316,- €

TS-Code  
3990-1 ✓

## Entchlörungsgerät Typ 7

entzieht dem Rückspülwasser seinen Chlorgehalt. Einfache Installation an die Abwasserleitung vom Filter. Lieferung mit einem Behälter 7 Liter Inhalt, sowie 1 Liter Chlorsenkmittel Aqua-Premio.



## LED-Lampe PAR - 12 Volt ✓

als Ersatz für vorhandene GE-Lampen mit 300 Watt-12 Volt - der vorhandene Trafo kann weiter benutzt werden. Lieferung komplett einbaufertig. Einfach nur austauschen.

Schaltbare Farbe	TS-Code	Preis €
Weiß	2373-1	185,00
Rot - Gelb - Blau	2374-1	235,00



249,- €

TS-Code  
6629-1 ✓

Warmes Wasser!  
Solardusche

## Solardusche PRO

Gehäuse aus Kunststoff mit extra großem Duschkopf, mit Mischbatterie (kalt + warm), zusätzlichem Wasserhahn für die Fußabspülung. Tankinhalt 35 Liter.



Weitere Artikel und Informationen finden Sie unter: [www.schwimmbecken-shop.de](http://www.schwimmbecken-shop.de)



## Bodenablauf ST

aus weißem Kunststoff, mit Gitterrost. Anschluss seitlich 2 Zoll Innengewinde

✓ Typ	Beckenart	TS-Code	Preis €
ST	B*	2046-1	<b>38,50</b>
ST	F*	2048-1	<b>72,80</b>



## Bodenablauf Lx

aus weißem Kunststoff, mit Gitterrost, großer konischer Einlauf, hohe Ablaufleistung. Anschluss seitlich 2 Zoll Innengewinde + unten 1½ Zoll Innengewinde.

✓ Typ	Beckenart	TS-Code	Preis €
Lx	B*	2042-1	<b>49,80</b>
LX	F*	2040-1	<b>79,50</b>



Einlaufdüse BE



Einlaufdüse FO



Einlaufdüse FB

## Einlaufdüse

aus weißem Kunststoff, mit verstellbarer Kugel, Anschluss 2 Zoll Außengewinde und 50 mm Klebemuffe.

✓ Typ	Beckenart	TS-Code	Preis €
BE	B*	2001-1	<b>17,95</b>
FO	F*	2002-1	<b>34,60</b>
FB	S*	2003-1	<b>26,60</b>

### \*Beckenarten:

**B** = Betonbecken mit Farbe oder Fliesen

**F** = Becken mit Folienauskleidung

**S** = Stahlwandbecken/Fertigbecken

Einbauteile F haben immer einen Dichtflansch, Dichtungen und Edelstahl-Schrauben.

Einbauteile S haben immer einen Konterring mit Dichtung.

## Einlaufdüse FBS

aus weißem Kunststoff, mit verstellbarer Kugel, Rohranschluss 1½ Zoll Innengewinde und Schlauchanschluss 32 und 38 mm (ohne Bild).

✓ Typ	Beckenart	TS-Code	Preis €
FBS	S*	2022-1	<b>22,70</b>



Einlaufmuschel FBM

## Einlaufmuschel

aus weißem Kunststoff, mit drehbarem Muscheleinsatz, Rohranschluss 1½ Zoll Innengewinde.

✓ Typ	Beckenart	TS-Code	Preis €
BE-M	B*	2010-1	<b>21,30</b>
FO-M	F*	2011-1	<b>38,20</b>
FB-M	S*	2012-1	<b>32,90</b>



## Wanddurchführung

aus Kunststoff, für Betonbecken, Düsenanschluss 2 Zoll, Rohranschluss 50 mm Klebemuffe und 2 Zoll Außengewinde

Länge 300 mm (bis 150 mm kürzbar).

Die Länge 150 mm ist nicht weiter kürzbar.

✓ Länge	Beckenart	TS-Code	Preis €
300 mm	B*	2020-1	<b>18,50</b>
150 mm	B*	2026-1	<b>14,30</b>

Wanddurchführungen haben keinen Dichtflansch, nur die entsprechende Einlaufdüse. Diese bitte gesondert bestellen.



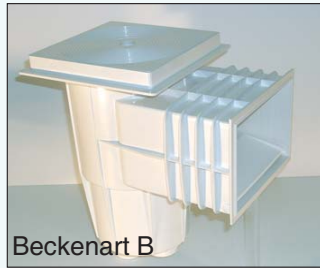

Beckenart B

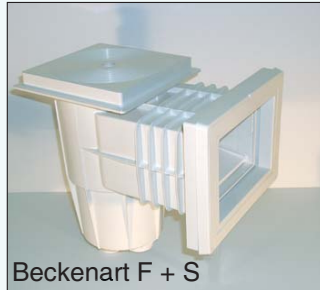

Beckenart F + S



Beckenart F + S

**5 % Rabatt bei Selbstabholung  
in Lehre-Wendhausen**

## Oberflächenabsauger SK 7

mit großer Absaugbreite 200 mm, aus weißem Kunststoff, mit großem Blätterkorb, Rohranschluss 2 Zoll Außengewinde und 1½ Zoll Innengewinde sowie 50 mm Klebemuffe und einen Überlaufanschluss mit 32 mm Klebemuffe.

✓ Typ	Beckenart	TS-Code	Preis €
SK 7	B*	2077-1	<b>115,00</b>
SK 7	F*	2076-1	<b>129,00</b>
SK 7	S*	2076-1	<b>129,00</b>

## Oberflächenabsauger SK 7 BR

Breitmaul-Ausführung mit einer Absaugbreite 450 mm, Rohranschluss 2 Zoll Außengewinde und 1½ Zoll Gewinde, sowie Überlaufanschluss 32 mm Klebemuffe.

✓ Typ	Beckenart	TS-Code	Preis €
SK 7 Br	B*	2074-1	<b>145,00</b>
SK 7 Br	F*	2078-1	<b>156,00</b>
SK 7 Br	S*	2078-1	<b>156,00</b>

## Bodenabsaugplatte

zum Anschluss eines Bodenabsaugers an den Oberflächenabsauger.

✓ Typ	Art-Nr	Preis €
Durchmesser ca. 177 mm	5005-1	<b>12,30</b>
Durchmesser ca. 160 mm	5971-1	<b>14,00</b>
Durchmesser ca. 180 mm	2063-1	<b>11,30</b>
Durchmesser ca. 219 mm	2089-1	<b>16,90</b>
EHF/EHB-N	2052-1	<b>12,45</b>
SK7	2079-1	<b>14,50</b>

✓ Dieses ist eine Lagerware, sofort lieferbar.

### \*Beckenarten:

**B = Betonbecken mit Farbe oder Fliesen**

**F = Becken mit Folienauskleidung**

**S = Stahlwandbecken/Fertigbecken**

Einbauteile F/S haben immer einen Dichtflansch, Dichtungen und Edelstahl-Schrauben, für die sichere Folienabdichtung.



Typ SK2 # 5905



Typ SKF # 5971



Typ SK3 # 2063



Typ WK2000 # 2089

📄 Weitere Bilder, Typen sowie Abmessungen finden Sie unter: [www.schwimmbecken-shop.de](http://www.schwimmbecken-shop.de)

**152,00 €**

 TS-Code  
2098-1 ✓

## Oberflächenabsauger WK 3000 Pro

für die Vorstanzung im Becken Rilax und Europool. Absaugbreite ca. 200 mm, Blätterkorb und Bodenabsaugplatte. Rohranschluss 1 ½ Zoll und 2 Zoll Innengewinde.

**Höhenverlängerung** für WK 3000 Serie erforderlich, wenn Beckenrand mit Randsteinen belegt wird und die Bedienung des Oberflächenabsaugers von oben erfolgen soll.

TS-Code 2058-1

 Preis **35,60 €**

**68,50 €**

 TS-Code  
2062-1 ✓

## Oberflächenabsauger SKF

Absaugbreite 150 mm, Blätterkorb, Rohranschluss 1 ½ Zoll Innengewinde.

**Oberflächenabsauger Typ SKF , SK 3 passen in die Vorstanzung aller D&W Stahlwand-Schwimmbecken.**

**36,95 €**

 TS-Code  
7001-1 ✓

## Oberflächenabsauger SK 3 Set

Absaugbreite 150 mm, Blätterkorb. Preiswertes Modell. Rohranschluss 1 ½ Zoll Innengewinde. Eine Einlaufdüse mit Konterring für Stahlwandbecken.

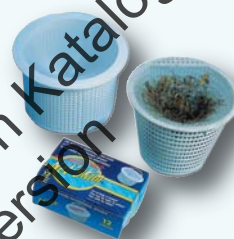
**19,95 €**

 TS-Code  
2336-1 ✓

**das Original**

## Feinfilter Net-Skim

Wegwerf-Feinfilter zum Aufspannen auf Siebkörbe im Oberflächenabsauger bis max. 24 cm Durchmesser, mehrfach verwendbar, 12er Set. Ein Reinigen des Pumpenvorfilters entfällt dann weitgehend.

Stückpreis 1,67 €

**171,00 €**

 TS-Code  
2051-1 ✓

## Oberflächenabsauger EHB-N

zum Einhängen in das Becken mit verstellbarer Rücklaufeinrichtung und stabiler Randeinhängbefestigung. Für Betonbecken mit Plattenrand. Die Anschlussrohre sind nicht verklebt und können daher an den Beckenrand angepasst werden. Der Kleber und die Formteile werden mitgeliefert. Anschlussmöglichkeit Schlauch mit 38 mm oder 40 mm Rohr.

**171,00 €**

 TS-Code  
2050-1 ✓

## Oberflächenabsauger EHF-N

zum Einhängen in das Becken mit verstellbarer Rücklaufeinrichtung und stabiler Randeinhängbefestigung für Stahlwandbecken (kein Dichtflansch erforderlich). Anschluss Schlauch 38 mm.





## Ersatzlampen für Scheinwerfer 12 Volt.

✓ Bezeichnung	TS-Code	Preis €
Ersatzlampe 300 W	5711-1	<b>36,50</b>
Dichtring 93	5714-1	<b>13,90</b>
Dichtring 98	5716-1	<b>9,00</b>
Dichtring AS 110	5228-1	<b>9,60</b>
Dichtring Si 150	5715-1	<b>15,80</b>
Ersatzlampe 50 W	5710-1	<b>13,30</b>

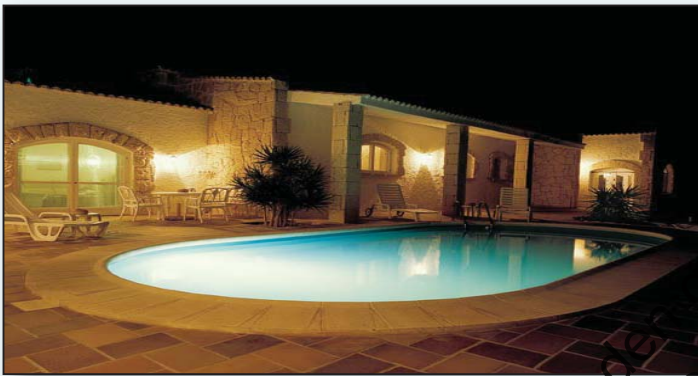

**NEW**

## LED-Lampe PAR - 12 Volt ✓

als Ersatz für vorhandene GE-Lampen mit 300 Watt-12 Volt - der vorhandene Trafo kann weiter benutzt werden. Lieferung komplett einbaufertig. Einfach nur austauschen.

Schaltbare Farbe	TS-Code	Preis €
Weiß	2373-1	<b>185,00</b>
Rot - Gelb - Blau	2374-1	<b>235,00</b>

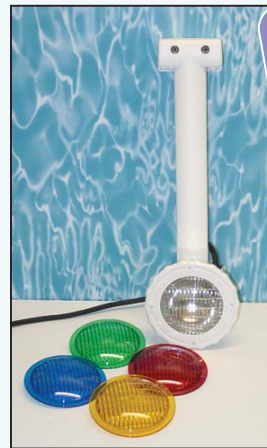

**132,- €**

TS-Code  
2379-1 ✓

**Keine aufwändige Montage.  
Einfach einhängen, Stecker  
rein und fertig ist die tolle  
Unterwasserbeleuchtung.**

## Einhängescheinwerfer

mit runder Blende, 75 W, inkl. Trafo und vier leicht wechselbaren zusätzlichen Farbscheiben (Rot, Blau, Gelb, Grün). Zum nachträglichen Einhängen für alle Aufstellbecken geeignet.

## Gartendusche Altena

aus Edelstahl V2A Kugelhahn zur einfachen Bedienung. Eine herrliche Erfrischung vor dem Bad im eigenen Schwimmbekken. Ausgesuchtes Holz und hochwertiger Edelstahl verbinden sich zu einer formschönen Einheit. Extrem stabil und einfach zu montieren mit einem Erdspieß und Gardena-Schlauchanschluss.



**309,- €**

TS-Code  
6622-1 ✓

**Standbrause** Höhe bis Duschkopf 210 cm



**291,- €**

TS-Code  
6623-1 ✓

**Handbrause** mit Handbrause Höhe 105 cm

Weiter Informationen unter:  
[www.gartendusche-edelstahl.de](http://www.gartendusche-edelstahl.de)  
Gartenduschen - keine Abholung möglich.



Lampenwechsel kann auch bei gefülltem Becken erfolgen.

## Unterwasserscheinwerfer AS 300

mit einer Einbaunische aus Kunststoff, Kabelschutzrohr 70 cm lang, 130 cm Unterwasserkabel, Speziallampe 300 Watt - 12 Volt, Blende weißer Kunststoff rund.

✓ Typ	Beckenart	TS-Code	Preis €
AS 300	B*	2393-1	<b>166,00</b>
AS 300	F* + S*	2392-1	<b>176,00</b>



111,- €

TS-Code  
2378-1 ✓

## Unterwasserscheinwerfer

Unterwasserscheinwerfer mit einer Einbaunische zum Einbau in gemauerte Becken, Stahlwand- und Folienbecken, Anschluss 12 Volt - mit einer Leistung 50 Watt.

\*Beckenarten:

**B = Betonbecken mit Farbe oder Fliesen**

**F = Becken mit Folienauskleidung**

**S = Stahlwandbecken/Fertigbecken**

Einbauteile F/S haben immer einen Dichtflansch, Dichtungen und VA-Schrauben, für die sichere Folienabdichtung.



So bestimmen Sie die Größe des Trafos:

Sie haben 2 Lampen je 150 Watt = 300 Watt. Der richtige Trafo ist somit 300 VA.

## Einphasen-Sicherheitstrafo

für Schwimmbadscheinwerfer. Vollverguß IP 65, Schutzklasse II nach VDE 0551, TÜV/GS.

✓ Anschlußgröße	TS-Code	Preis €
50 VA	2366-1	<b>96,00</b>
1 Eingang - 1 Ausgang	2361-1	<b>114,00</b>
100 VA	2360-1	<b>125,00</b>
1 Eingang - 1 Ausgang	2362-1	<b>182,00</b>
150 VA	2363-1	<b>235,00</b>
1 Eingang - 1 Ausgang	2364-1	<b>333,00</b>
300 VA		
1 Eingang - 1 Ausgang		
600 VA		
1 Eingang - 2 Ausgänge		
900 VA		
1 Eingang - 3 Ausgänge		



22,50 €

TS-Code  
2397-1 ✓

## Kabelabzweigdose AS

aus weißem Kunststoff mit Spezialanschluss für den Scheinwerfer AS 300.



Montag - Freitag 09.00 bis 17.00 Uhr  
05309-99010 Fax: 05309-9901 50

24h online bestellen

www.schwimmbecken-shop.de



## Jet-Stream bringt Power ins Schwimmbad

Wer möchte das nicht, die strömende Kraft des Meeres im Schwimmbad genießen? Ausgiebig Kraulen, Brust- und Rückenschwimmen, ohne wenden zu müssen. Also dort aktiv sein können, wo normalerweise der Beckenrand die Begrenzung ist.

Wählen Sie unter drei Typen den für Sie richtigen aus. Die komplette Anlage besteht immer aus einem Einbausatz und dem Fertigbausatz.

Der Einbausatz enthält das Einbaugehäuse für die Beckenwand mit Luftregulierung, sowie Dichtflansch. Der Fertigbausatz wird geliefert mit der Jet-Pumpe, Steuerung, Anschlussleitung sowie dem Düsengehäuse mit einer Düse (Typ Sport zwei Düsen), die schwenkbar und regulierbar ist.

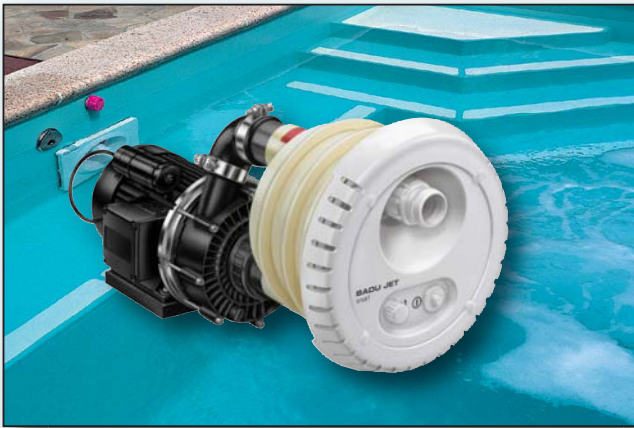

Bei allen Anlagen ist die Stromaufnahme genannt, also der tatsächliche Verbrauch!



## Gegenstromanlage Badu Jet

### Typ smart - Kompakte Bauweise

⌚ Bezeichnung	TS-Code	Preis €
Einbausatz für alle Beckenarten:		
	2751-1	<b>295,-</b>
Fertigbausatz mit Pumpe:		
230 Volt - 2,3 kW	2752-1	<b>1.626,-</b>
400 Volt - 2,9 kW	2753-1	<b>1.626,-</b>

## Gegenstromanlage Badu Jet

### Typ Super Sport mit 2 Düsen

⌚ Bezeichnung	TS-Code	Preis €
Einbausatz für alle Beckenarten, mit 2 Kugelventilen		
	2786-1	<b>631,-</b>
Fertigbausatz mit Pumpe:		
230 Volt - 3,9 kW	2787-1	<b>3.879,-</b>
400 Volt - 3,8 kW	2788-1	<b>3.162,-</b>

## Gegenstromanlage UWE JUNO

### Typ Kunststoff weiß

⌚ Bezeichnung	TS-Code	Preis €
Rohbausatz aus Kunststoff:		
Einbausatz Beton	2181-1	<b>311,-</b>
Flanschsatz Folie	2186-1	<b>145,-</b>
Fertigbausatz mit Pumpe:		
230 Volt - 3,2 kW	2184-1	<b>2.365,-</b>
400 Volt - 3,5 kW	2183-1	<b>2.295,-</b>



## Es ist nie zu spät für eine Jet-Stream-Anlage.

Für alle Schwimmbecken, bei deren Planung nicht an eine Gegenstromschwimmanlage gedacht wurde, oder wo es die baulichen Gegebenheiten erforderlich machen, bieten wir hier die Startblock-Ausführung an.

Einfach auf dem Beckenrand befestigen, elektrisch anschließen lassen und schon entsteht eine kraftvolle Strömung in Ihrem Schwimmbad.

### Jet-Stream BADU Startblock

für alle Beckenarten geeignet, zum Einhängen in das Schwimmbad mit Pumpe **230 Volt** und Schaltgerät.

⌚ Typ	Anschluss	TS-Code	Preis €
standard	1,4 kW	2761-1	<b>1.718,-</b>
impulse *	2,3 kW	2762-1	<b>2.292,-</b>
swing	2,9 kW	2764-1	<b>3.314,-</b>

Ausführung **400 Volt** Drehstrom

impulse *	2,1 kW	2763-1	<b>2.168,-</b>
swing	3,3 kW	2765-1	<b>3.184,-</b>

\* alle „impulse“ Startblock Anlagen werden mit Massageschlauch und Pulsatordüse geliefert !

### Jet-Stream BADU Startblock mit Licht

für alle Beckenarten geeignet, zum Einhängen in das Schwimmbad mit Pumpe **230 Volt** und Schaltgerät. Diese Typen werden mit einem Unterwasserscheinwerfer (Spot) geliefert. Trafo lose beigelegt.

⌚ Typ	Anschluss	Licht	TS-Code	Preis €
standard	1,4 kW	50 Watt	2771-1	<b>2.127,-</b>
impulse *	2,3 kW	300 Watt	2772-1	<b>2.996,-</b>
swing	2,9 kW	300 Watt	2774-1	<b>4.065,-</b>

Ausführung **400 Volt** Drehstrom

impulse *	2,1 kW	300 Watt	2773-1	<b>2.874,-</b>
swing	3,3 kW	300 Watt	2775-1	<b>3.936,-</b>

\* alle „impulse“ Startblock-Anlagen werden mit Massageschlauch und Pulsatordüse geliefert !

### Zubehör für alle BADU-Jet Anlagen

✓	Bezeichnung	TS-Code	Preis €
	Massageschlauch	2791-1	<b>88,-</b>
	Rückendüse	2793-1	<b>28,-</b>
	Stützfuß für Startblockanlage	2797-1	<b>169,-</b>



**5 %** Rabatt bei Selbstabholung  
in Lehre-Wendhausen





34,90 €

TS-Code  
1175-1 ✓

**Schwimmsitz Baby** Lern-To-Swim  
Schwimmsitz für Kinder von 6 - 24 Monaten, mit  
seitlichen Griffen. Größe ca. 64 x 71 cm

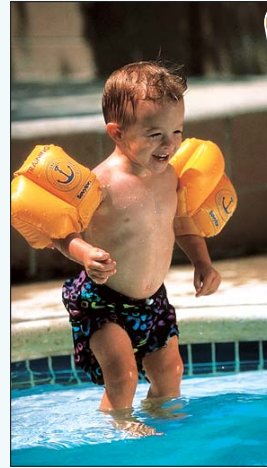

5,10 €

TS-Code  
1110-1 ✓

**Schwimm-Manschetten G 14** - Größe  
ca. 18 x 16 cm für Kinder von 2 - 4 Jahren - TÜV ge-  
prüft nach EN13183



6,00 €

TS-Code  
1136-1 ✓

**Syl Strandball** farbenfroh Ø ca. 35/50 cm



6,10 €

TS-Code  
1111-1 ✓

**Schwimm-Manschetten G 15** - Größe  
ca. 21 x 20 cm für Kinder von 3 - 6 Jahren - TÜV ge-  
prüft nach EN13183



35,90 €

TS-Code  
1129-1 ✓

**Syl Wasserliege** ca. 147 x 91 cm mit zwei  
Spritzpistolen

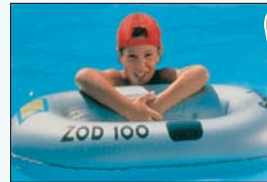

25,60 €

TS-Code  
1143-1 ✓

**Syl Kinderboot** ca. 100 x 70 cm



6,10 €

TS-Code  
1123-1 ✓

**Ring Muschelform** Ø außen ca. 56 cm



74,50 €

TS-Code  
1120-1 ✓

**Aqua-Rocker** ab 8 Jahre



29,95 €

TS-Code  
1103-1 ✓

**Kinder-Schwimmring** Ø ca. 53 cm  
fester Schwimmkörper aus Kunststoff

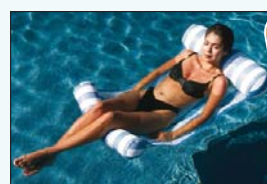

42,30 €

TS-Code  
1148-1 ✓

**Wasser-Hängematte** ca. 115 x 60 cm



**27,60 €**

TS-Code  
1102-1 ✓

**Poolbar Aqua Fun** Ø ca. 70 cm



**20,00 €**

TS-Code  
1144-1 ✓

**Syl Ring** transparent mit Sitz ca. 107 cm



**9,90 €**

TS-Code  
1173-1 ✓

**Schwimmendes Blumenlicht**

mit Kerze für Pool und Teich geeignet.  
Material PVC - muss nicht aufgeblasen werden.

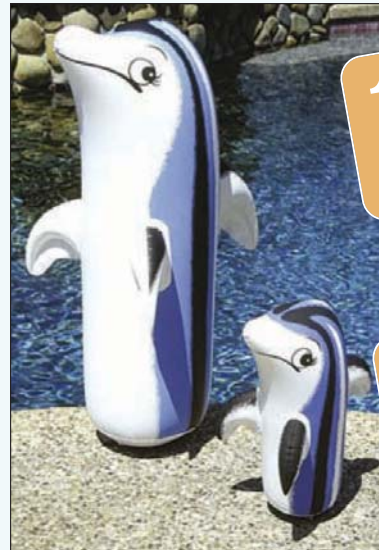

**14,30 €**

TS-Code  
1128-1 ✓

**10,20 €**

TS-Code  
1127-1 ✓

**Syl Dolphin** schwimmt immer senkrecht im Wasser, ca. 90 cm bzw. 45 cm hoch

**41,00 €**

TS-Code  
1135-1 ✓



**Syl Rundsessel** Ø ca. 115 cm für Wasser und Terrasse verwendbar

**46,10 €**

TS-Code  
1150-1 ✓



**Sessel** mit 2 Glashaltern - ca. 58/40 x 38 cm  
Artikel ist nicht für das Schwimmbad geeignet.

Fast alle Artikel müssen aufgeblasen werden und die Maße sind immer ca. Werte bei aufgeblasenem Zustand. Bei diesen Artikeln handelt es sich um Saisonartikel, die nicht ganzjährig lieferbar sind.





## Trockene Luft in der Schwimmhalle durch einen Entfeuchter

### Die Arbeitsweise:

Diese Schwimmhallen-Entfeuchter arbeiten nach dem Wärmepumpenprinzip. Ein eingebauter Ventilator saugt die feuchte Raumluft durch den Verdampfer an. In dem Verdampfer wird die Luft unter den Taupunkt abgekühlt, dabei wird die Feuchtigkeit in Form von Kondenswasser ausgeschieden. Das Wasser sammelt sich in einer Auffangwanne und wird mit einem Schlauch in das Becken oder einen Abfluss geleitet. Die kalte Luft nimmt die vom Ventilator und Kompressor abgegebene Motorwärme auf. Im Kondensator wird dann die Wärme aus der Abkühlung durch den Verdampfer wieder zugegeben. Somit tritt die Luft wärmer aus, als sie angesaugt wurde. Ein Hygrostat schaltet den Entfeuchter entsprechend der Raumfeuchte Ein oder Aus.



### Truhengerät Kaut 3010/5010

Entfeuchter mit eingebautem Hygrostat zur Wandmontage ist lieferbar. Mehr Info unter:

[www.schwimmbad-scharner.de](http://www.schwimmbad-scharner.de)



### Truhengerät Serie Sirocco

Entfeuchter zur Wandmontage mit externem Hygrostat. Gehäuse aus ABS und beschichtetem Alu-Blech. Gegen Aufpreis als Hinterwandgerät lieferbar, siehe unter:

[www.schwimmbad-scharner.de](http://www.schwimmbad-scharner.de)

Auszug aus dem großen Katalog 2017  
Internet-Version

Schwimmhallen Entfeuchter	DT 850	Kaut 3020	Kaut 5020
Montageart	Wand- und Bodenmontage		
Hygrostat eingebaut	ja	ja	ja
geeignet für Wasseroberfläche bis mittlere	18 m <sup>2</sup>	26 m <sup>2</sup>	40 m <sup>2</sup>
Entfeuchtungsleistung	1,8 kg/h	1,25 kg/h	2,4 kg/h
Stromaufnahme 230Volt	850 Watt	510 Watt	980 Watt
Luftleistung	500 m <sup>3</sup> /h	440 m <sup>3</sup> /h	740 m <sup>3</sup> /h
Höhe	720 mm	1000 mm	1000 mm
Breite	660 mm	880 mm	1345 mm
Tiefe	295 mm	340 mm	340 mm
TS-Code	3580-1	3596-1	3597-1
Preis € frei Haus	<b>2.379,-</b>	<b>3.640,-</b>	<b>4.689,-</b>

## Verlängern Sie Ihre Badesaison mit einer Vöroka-Überdachung.

Wie auch immer Sie es wünschen, die Überdachung passt sich den Gegebenheiten an. Heute ein überdachtes Freibad und morgen schwimmen Sie wieder unter freiem Himmel. Die Badesaison wird verlängert und viel besser ausgenutzt. Das bestätigen uns immer wieder Schwimmbadbesitzer, die eine solche Überdachung gekauft haben. Diese Überdachungen bestehen aus 4 schiebbaren Elementen, hergestellt aus einer Aluminium Profilkonstruktion. Die Hohlkammerplatten sind aus UV-geschütztem Polycarbonat.



### Typ Teledom

Diese Schwimmbad-Überdachung ist teleskopartig übereinander schiebbar. Sie erfreut sich bei den Besitzern größter Beliebtheit und ist bis zu einer Breite von 8 m lieferbar - Länge nach Ihren Wünschen.

Preisbeispiel \*  
**8.980,-** €uro



### Typ Flair

Besonders flache und diskrete Ausführung, das Erscheinungsbild der Gartenanlage bleibt erhalten. Höhe nur zwischen 70 und 90 cm

Preisbeispiel \*  
**9.200,-** €uro



### Typ Prestige

Die praktische Schwimmhalle mit ausgesprochen gelungener Formgebung. Angenehmes Raumgefühl durch größere Höhe im Seitenbereich. Die Elemente sind schiebbar und bis zu einer Breite von 8 m lieferbar. Preisbeispiel \*  
**14.500,-** €uro

\*Alle Preisbeispiele gelten für eine Überdachung in Standardausführung mit einer Breite 450 cm - Länge 850 cm, komplett frei Haus, inklusive Transport und Aufbau auf vorbereitetem Boden. Alle Vöroka Überdachungen werden genau nach Ihren Abmessungen und den vorhandenen Örtlichkeiten gefertigt.



### Typ Select

Besonders preiswert ist diese Überdachung. Die vier Elemente sind auf der 21,5 cm breiten begehbaren Laufschiene leicht schiebbar. Bis zu einer Breite von 500 cm lieferbar.

Preisbeispiel \*  
**7.300,-** €uro



### Typ Vario

Diese feststehende Schwimmbad-Überdachung ist beidseitig mit hochschiebbaren Dachflächen ausgestattet. In den Rückwänden können Schiebetüren eingebaut werden. Lieferbare Breite von 4 bis 8 m - Länge nach Wahl. Preisbeispiel \*  
**12.137,-** €uro



### Typ Carat

Diese Schwimmbad-Überdachung, mit den fast senkrechten Seitenwänden, ist besonders geeignet bei erhöhten Beckenrändern oder bei Rollladenkästen. Das dreiteilige Eingangsteil ist leicht abnehmbar.

Preisbeispiel \*  
**11.491,-** €uro

## Cabrio-Dome

Cabrio-Dome – die innovative Überdachung

Mit wenigen Handgriffen verwandelt der Cabrio-Dome Ihr Schwimmbad in einen überdachten Pool. Durch die verschließbare Einstiegsöffnung gelangen Sie bequem ins Wasser. Das Zurückschlagen der Überdachung ermöglicht Ihnen ein ungetrübtes Baden in der Sonne.

Die strapazierfähige, transparente Folie (0,4 mm) und das eloxierte Aluminiumgestell garantieren eine lange Lebensdauer. Nicht als Winterabdeckung geeignet.

Der Cabrio-Dome wird bei freistehenden Becken an der Stahlwand verklemmt, bei eingebauten Becken am Untergrund daneben festgeschraubt. Bohrungen an der Stahlwand sind nicht nötig.



### Ihre Vorteile:

- Durchschnittlich mehrere Grad wärmeres Wasser
- Verlängerung der Badesaison um Wochen
- Geringerer Verbrauch von Wasserpflegemitteln
- Schutz vor Verschmutzung

Nur Cabrio-Dome bietet Ihnen diese zusätzlichen Vorteile: Bequemer Einstieg durch große Einstiegsöffnung, H 120 cm x B 55 cm. Leiter kann, dank separatem Leiterrausschnitt in der Einstiegsöffnung, am Becken bleiben.



### Cabrio Dome

Beckengröße	Höhe	TS-Code	Preis €
rund 300 / 320 cm	145 cm	0560-1	<b>1.010,-</b>
rund 350 / 360 cm	145 cm	0561-1	<b>1.099,-</b>
rund 400 / 420 cm	145 cm	0562-1	<b>1.190,-</b>
rund 450 / 460 cm	145 cm	0563-1	<b>1.210,-</b>
rund 500 cm	145 cm	0564-1	<b>1.315,-</b>
rund 550 cm	155 cm	0559-1	<b>1.350,-</b>
rund 600 cm	165 cm	0565-1	<b>1.565,-</b>
<b>Langform Becken</b>			
400 x 250 cm	145 cm	0549-1	<b>1.210,-</b>
490 x 300 cm	155 cm	0566-1	<b>1.260,-</b>
500 x 300 cm	165 cm	0548-1	<b>1.290,-</b>
623 x 360 cm	165 cm	0567-1	<b>1.510,-</b>
630 x 360 cm	165 cm	0557-1	<b>1.391,-</b>
700 x 300 cm	165 cm	0547-1	<b>1.603,-</b>
737 x 360 cm	165 cm	0568-1	<b>1.680,-</b>
<b>Einständer-Becken</b>			
470 x 300 cm	155 cm	0569-1	<b>1.260,-</b>
525 x 320 cm	165 cm	0545-1	<b>1.289,-</b>
625 x 360 cm	165 cm	0557-1	<b>1.465,-</b>
725 x 460 cm	165 cm	0546-1	<b>1.680,-</b>

**5 % Rabatt bei Selbstabholung  
in Lehre-Wendhausen**

Versandkosten frei Haus Deutschland betragen 5,80 Euro  
**Ab 50,- Euro Bestellwert keine Versandkosten**

**5 % Skonto bei Zahlung per  
Vorkasse** (Banküberweisung)

## Sicherheitsabdeckung

Vorzugsweise für Freibäder  
 Für Schwimmbecken mit mind. 20 cm Randauflage.  
 Gute Wärmedämmung  
 Sehr gute Schmutzabweisung  
 Unfallschutz, bei leerem Schwimmbecken  
 auch im Winter, aber nicht für Schneelasten.  
 Auch mit Motoraufwicklung lieferbar.

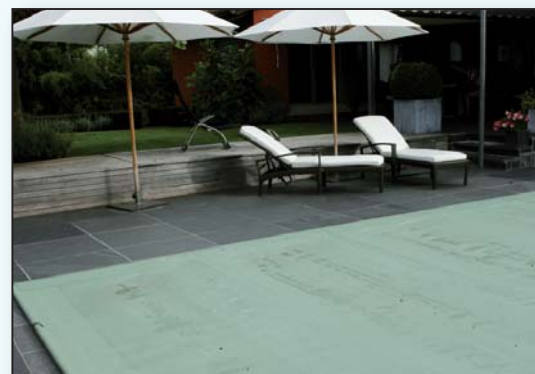

Keine Versandkosten!  
 Keine Selbstabholung!



## Motoraufwicklung

mit Akku-Bohrmaschine, Ladegerät und Adapter.  
 TS-Code 0930-1  
 Preis **1.642,00 €**

Auszug aus den großen Katalogen  
 Intern-Version 2017



## Sicherheitsabdeckung TREND

auflegend auf dem Beckenrand ohne Wasserberührung. Abdeckung muss allseitig 20 cm größer sein! Daher für gefüllte und entleerte Becken geeignet. Abdeckung aus einer polyesterarmierten Folie mit eingearbeiteten Aluminiumstangen, die an der Randauflage sichtbar sind. Abdeckung wird aufgerollt. Handkurbel mit Übersetzungsgetriebe. Ein Materialmuster übersenden wir Ihnen gerne.

Preis pro m<sup>2</sup> Abdeckung (rechteckig).

Farbe	TS-Code	Preis €
Pacificblau	0928-1	<b>76,40</b> /m <sup>2</sup>
Grün	0926-1	<b>76,40</b> /m <sup>2</sup>
Blau	0925-1	<b>76,40</b> /m <sup>2</sup>
Grau	0924-1	<b>76,40</b> /m <sup>2</sup>
Gletscherweiß	0929-1	<b>82,35</b> /m <sup>2</sup>

## Sicherheitsabdeckung TOP

wie vor, jedoch sind die eingearbeiteten Aluminiumstangen an der Randauflage nicht sichtbar.

Preis pro m<sup>2</sup> Abdeckung (rechteckig).

Farbe	TS-Code	Preis €
Pacificblau	0937-1	<b>93,30</b> /m <sup>2</sup>
Grün	0932-1	<b>93,30</b> /m <sup>2</sup>
Blau	0931-1	<b>93,30</b> /m <sup>2</sup>
Grau	0935-1	<b>93,30</b> /m <sup>2</sup>
Gletscherweiß	0938-1	<b>98,00</b> /m <sup>2</sup>

## Ausschnitt

für eine Leiter nach Möglichkeit vermeiden, aber lieferbar gegen Aufpreis von **84,00** Euro pro Stück (TS-Code 0933-1).

Bei Kleingrößen unter 20 m<sup>2</sup> wird ein Zuschlag von **228,00** Euro pauschal erhoben (TS-Code 0934-1).



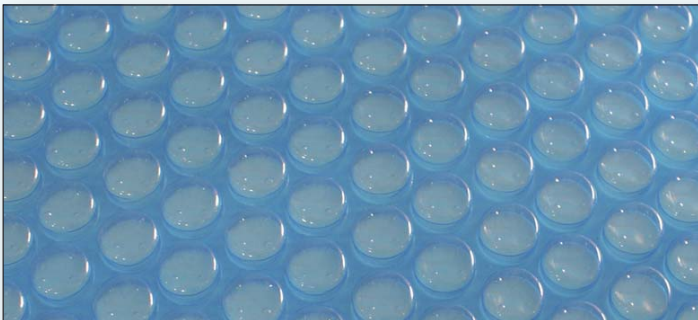

## Luftkammerfolie ST

dunkelblau, nach Maß gefertigt für Hallen- und Freibäder. Wird auf Ihre Beckengröße gefertigt. Lieferform nur in Rechteckmaßen. Keine weitere Zusatzausstattung möglich. Der genaue Zuschnitt ist durch Sie selbst möglich. Luftkammerfolie liegt nicht glatt auf der Wasseroberfläche.



## Luftkammerfolie

Für Hallen- und Freibäder  
Für viele Beckenformen  
Bequem, da sehr leicht aufrollbar  
Gute Wärmedämmung  
Kaum Schmutzabweisung  
Kein Unfallschutz!

**Nicht im Winter auf dem Wasser lassen!**

## Luftkammerfolie

nach Maß gefertigt für Hallen- und Freibäder. Wird auf Ihre Beckengröße gefertigt. Lieferform querver-schweißt nur in Rechteckmaßen. Der genaue Zuschnitt ist durch Sie selbst möglich. Luftkammerfolie liegt nicht glatt auf der Wasseroberfläche.

Preis pro m<sup>2</sup> Rechteckfläche

Farbe	TS-Code	Preis €
<b>mittelblau</b>	1972-1	<b>14,90</b> /m <sup>2</sup>
<b>dunkelblau</b>	1973-1	<b>13,90</b> /m <sup>2</sup>
<b>schwarz</b>	1974-1	<b>15,40</b> /m <sup>2</sup>

Weitere Farben auf Anfrage

## Zubehör:

**Verstärkungsrohr 32 mm** mit Schlaufe auf der Zugseite angearbeitet

Bezeichnung	TS-Code	Preis Euro
Verstärkungsrohr	1975-1	<b>19,50</b> /lfm

**Schlaufe** für Rohr auf der Zugseite angeschweißt. Schlaufengröße von 20 - 100 mm nach Ihren Wünschen (ohne Rohr).

Schlaufe	1976-1	<b>13,00</b> /lfm
----------	--------	-------------------

## Randverstärkung

nur bei Rechteckbecken möglich

Randverstärkung	1977-1	<b>4,75</b> /lfm
-----------------	--------	------------------

**Verlängerung** aus Gitterfolie als Verbindungsstück zwischen Luftkammerfolie und Aufrollvorrichtung ca. 1 m lang

Verlängerung	1978-1	<b>16,50</b> /lfm
--------------	--------	-------------------

**Öse Langform** aus schwarzem Kunststoff Loch Ø ca. 4 mm Abmessung ca. 50 x 35 mm.

Öse Langform	0841-1	<b>2,00</b> /Stück
--------------	--------	--------------------

**11,90 €** /m<sup>2</sup>

TS-Code  
1990-1

**288,- €**

 TS-Code  
0803-1 ✓

## Rollvorrichtung Rollfix

Zwei Rollhalter aus Kunststoff mit einer 3-teiligen Teleskopwelle. Die Welle kann stufenlos gekürzt werden und passt sich somit an die vorhandene Beckenbreite an. Kompletter Bausatz mit Kleinmaterial und Anleitung. Geeignet für Abdeckungen bis 600 cm.

Lieferung erfolgt komplett mit Befestigungsmaterial und einem Bändersatz für die Abdeckplane.



## Rollvorrichtung Standard

Welle (geteilte Ausführung) und Ständer aus Aluminium hergestellt, mit Kunststofflager, Befestigungsmaterial, Dübel und Schrauben, Klemmspannen. Planenbefestigung mit der LK-Plane bestellen. (siehe Verlängerung TS-Code1978-1 - Seite 52)

Länge - Durchmesser	TS-Code	Preis € ✓
bis 300 cm - 7 cm Ø	0817-1	<b>384,-</b>
bis 420 cm - 7 cm Ø	0813-1	<b>444,-</b>
bis 485 cm - 7 cm Ø	0814-1	<b>525,-</b>
bis 545 cm - 8 cm Ø	0815-1	<b>576,-</b>
bis 600 cm - 8 cm Ø	0816-1	<b>646,-</b>

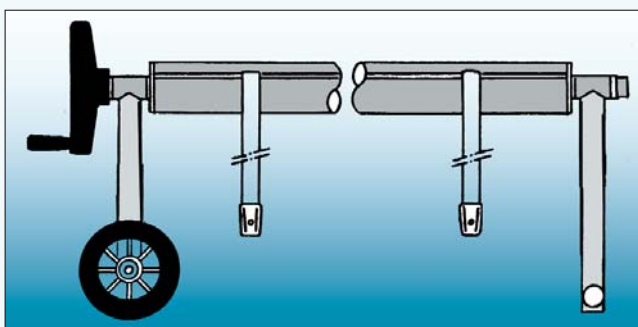

## Rollvorrichtung Luxus fahrbar

Die transportable Lösung für Ihre Abdeckung mit einem Standfuß ohne Räder und einem Standfuß mit 2 Rädern. Welle aus eloxiertem Aluminium ist geteilt und stufenlos kürzbar. Komplett mit Befestigung für die Abdeckplane.

Länge	TS-Code	Preis € ⌚
400 cm bis 550 cm	0835-1	<b>692,-</b>
500 cm bis 650 cm	0836-1	<b>746,-</b>



Montag - Freitag 09.00 bis 17.00 Uhr  
05309-99010 Fax: 05309-9901 50

24h online bestellen

www.schwimmbecken-shop.de



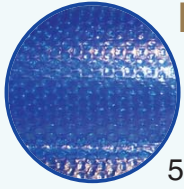

## LK-Luftkammerfolie

dunkelblau mit Solaraufheizeffekt, da lichtdurchlässig. Plane wird rechteckig und einseitig ca. 50 cm größer als das Beckenmaß geliefert. Somit ist ein Anbau an die Rollstange möglich. Die Noppen müssen im Wasser liegend schwimmen. Luftkammerfolie ist für eine optimale Wärmedämmung, bzw. Aufheizung geeignet.

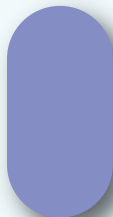

## Rundbecken

⌚ Beckengröße	Planengröße ca.	TS-Code	Preis €
300 cm	300 x 350 cm	1902-1	<b>122,-</b>
320 cm	320 x 370 cm	1903-1	<b>152,-</b>
360 cm	360 x 410 cm	1904-1	<b>171,-</b>
400 cm	400 x 450 cm	1905-1	<b>214,-</b>
420 cm	420 x 470 cm	1906-1	<b>225,-</b>
460 cm	460 x 510 cm	1907-1	<b>274,-</b>
500 cm	500 x 550 cm	1909-1	<b>323,-</b>
550 cm	550 x 600 cm	1910-1	<b>390,-</b>
600 cm	600 x 650 cm	1911-1	<b>456,-</b>
700 cm	700 x 750 cm	1914-1	<b>613,-</b>

## Einständerbecken

470 x 300 cm	520 x 300 cm	1920-1	<b>174,-</b>
525 x 320 cm	575 x 320 cm	1921-1	<b>216,-</b>
540 x 350 cm	590 x 350 cm	1922-1	<b>236,-</b>
625 x 360 cm	675 x 360 cm	1943-1	<b>288,-</b>
650 x 420 cm	700 x 420 cm	1926-1	<b>326,-</b>
725 x 460 cm	775 x 460 cm	1927-1	<b>416,-</b>
770 x 500 cm	820 x 500 cm	1928-1	<b>443,-</b>
855 x 500 cm	905 x 500 cm	1929-1	<b>535,-</b>
920 x 600 cm	970 x 600 cm	1930-1	<b>605,-</b>

## Langformbecken

400 x 250 cm	450 x 250 cm	1944-1	<b>121,-</b>
500 x 300 cm	550 x 300 cm	1957-1	<b>196,-</b>
630 x 360 cm	680 x 360 cm	1943-1	<b>288,-</b>
700 x 300 cm	750 x 300 cm	1947-1	<b>268,-</b>
737 x 360 cm	787 x 360 cm	1948-1	<b>337,-</b>
800 x 400 cm	850 x 400 cm	1950-1	<b>401,-</b>
916 x 460 cm	970 x 460 cm	1953-1	<b>528,-</b>
900 x 500 cm	950 x 500 cm	1952-1	<b>559,-</b>
⌚ Sondergröße	Rechteck nach Maß	1990-1	<b>11,90 /m²</b>

Da die Planen in rechteckiger Form geliefert werden, können Sie mit den LK-Folien auch andere Beckenformen abdecken. Wir haben daher die tatsächlichen Planenmaße angegeben.



## Luftkammerfolie

Für Hallen- und Freibäder  
 Für viele Beckenformen  
 Bequem, da sehr leicht aufrollbar  
 Gute Wärmedämmung  
 Kaum Schmutzabweisung  
 Kein Unfallschutz!

**Nicht im Winter auf dem Wasser lassen!**

**5 % Rabatt bei Selbstabholung  
 in Lehre-Wendhausen**



Rollstange mit Befestigung bei Becken Kreta.



für Stahlhandlauf 25 x 20



für Kunststoffhandlauf



Randständer

## Rollstange

aus Aluminium. Lieferung erfolgt zerlegt. Beckenbefestigung entsprechend dem vorhandenen Beckenrand extra bestellen. Die Rollstange ist mit aufgewickelter LK-Plane schwenkbar, darum immer freie Schwimmfläche. Lieferung in geteilter Form.

Ausführung	TS-Code	Preis €
bis 300 cm	0821-1	<b>207,-</b>
bis 400 cm	0823-1	<b>249,-</b>
bis 500 cm	0825-1	<b>280,-</b>
bis 600 cm*	0827-1	<b>315,-</b>

\* Welle Stahl verzinkt

Bei der Rollstange wird der Halter direkt auf dem Beckenhandlauf befestigt. Bei Bestellung geben Sie bitte Ihr vorhandenes Handlaufprofil an.

## Ausführung:

für Stahlhandlauf Rechteckprofil

25 x 20 mm	0834-1	<b>82,- /Paar</b>
------------	--------	-------------------

für Kunststoffhandlauf

mit 40 mm Breite	0831-1	<b>66,- /Paar</b>
mit 60 mm Breite	0832-1	<b>74,- /Paar</b>

## Randständer

Ist das Becken jedoch bodenbündig eingebaut, dann sind höhere Ständer erforderlich, die seitlich neben dem Beckenrand festgedübelt werden.

Randständer weiß	0833-1	<b>83,- /Paar</b>
------------------	--------	-------------------



## PEB-Abdeckung

besonders reißfest, aus einem grünen PE-Gewebematerial. Ausführung als glatte Plane (keine Haube) mit Spannseil. Farbe: Oberseite Grün / Unterseite Schwarz. Dicke: ca. 0,3 mm - Flächengewicht ca. 210 gr/m<sup>2</sup>  
 Alle Beckenformen machbar  
 Keine Rollvorrichtung möglich!  
 Kaum Wärmedämmung  
 Sehr gute Schmutzabweisung  
 Sehr stabile Abdeckung  
**Kein Unfallschutz, jedoch winterfest.**



## Rundbecken

Beckengröße	Planengröße ca.	TS-Code	Preis €
300 cm	370 cm	1702-1	<b>93,-</b>
320 cm	380 cm	1703-1	<b>79,-</b>
360 cm	410 cm	1704-1	<b>93,-</b>
400 cm	460 cm	1705-1	<b>127,-</b>
420 cm	480 cm	1706-1	<b>134,-</b>
460 cm	520 cm	1707-1	<b>139,-</b>
500 cm	570 cm	1709-1	<b>172,-</b>
550 cm	620 cm	1710-1	<b>196,-</b>
600 cm	680 cm	1711-1	<b>250,-</b>
640 cm	720 cm	1713-1	<b>267,-</b>
700 cm	780 cm	1714-1	<b>308,-</b>
750 cm	840 cm	1716-1	<b>382,-</b>
800 cm	890 cm	1717-1	<b>407,-</b>

## Einständerbecken

470 x 300 cm	540 x 380 cm	1720-1	<b>109,-</b>
525 x 320 cm	600 x 400 cm	1721-1	<b>121,-</b>
540 x 350 cm	620 x 420 cm	1722-1	<b>138,-</b>
625 x 360 cm	690 x 460 cm	1743-1	<b>175,-</b>
680 x 420 cm	720 x 510 cm	1726-1	<b>190,-</b>
725 x 460 cm	800 x 540 cm	1727-1	<b>220,-</b>
770 x 500 cm	840 x 570 cm	1728-1	<b>254,-</b>
855 x 500 cm	920 x 570 cm	1729-1	<b>279,-</b>
920 x 600 cm	1020 x 700 cm	1730-1	<b>373,-</b>

## Langformbecken

400 x 250 cm	470 x 320 cm	1744-1	<b>87,-</b>
500 x 300 cm	575 x 375 cm	1757-1	<b>114,-</b>
630 x 360 cm	690 x 460 cm	1743-1	<b>175,-</b>
700 x 300 cm	760 x 380 cm	1747-1	<b>158,-</b>
737 x 360 cm	810 x 460 cm	1748-1	<b>193,-</b>
800 x 400 cm	880 x 470 cm	1750-1	<b>238,-</b>
800 x 400 cm	900 x 500 cm	1768-1	<b>224,-</b>
900 x 500 cm	1020 x 620 cm	1752-1	<b>329,-</b>
916 x 460 cm	980 x 540 cm	1753-1	<b>282,-</b>
1030 x 500 cm	1150 x 620 cm	1755-1	<b>371,-</b>

Auszug aus den großen Internet-Version Katalog 2017



## Langformbecken Relax mit Treppe

Beckengröße	Planengröße ca.	TS-Code	Preis €
710 x 300 cm	840 x 430 cm	1758-1	<b>201,-</b>
925 x 400 cm	1055 x 530 cm	1759-1	<b>309,-</b>
1140 x 500 cm	1270 x 630 cm	1760-1	<b>409,-</b>

## Rechteckbecken



600 x 300 cm	760 x 460 cm	1731-1	<b>224,-</b>
700 x 300 cm	860 x 460 cm	1732-1	<b>252,-</b>
700 x 350 cm	860 x 510 cm	1733-1	<b>280,-</b>
800 x 400 cm	960 x 560 cm	1734-1	<b>343,-</b>

## Sonderanfertigung



für andere Beckenformen oder Rechteckbecken

Sondergröße nach Ihren Angaben	1771-1	<b>12,30</b> / m <sup>2</sup>
Sondergröße nach Ihren Angaben in Haufenform gefertigt	1772-1	<b>14,30</b> / m <sup>2</sup>

## Zubehör für alle PEB Planen



<ul style="list-style-type: none"> <li>✓ Befestigungsnadeln für Erde Paket mit 10 Stück</li> </ul>	1241-1	<b>33,40</b> / Pa. 3,34 / St.
<ul style="list-style-type: none"> <li>✓ Bodenanker für Dübelmontage</li> </ul>	1242-1	<b>7,30</b> / St.

Viele Größen sofort ab  
unserem Lager lieferbar

Auszug aus den großen Katalog 2011  
Internet-Version

**79,90 €**

TS-Code  
1738-1 ✓



Typ I - 25 Watt

**139,90 €**

TS-Code  
1739-1 ✓



Typ II - 55 Watt

### Regenwasser auf der Abdeckplane, was nun?

Kennen Sie das Problem auch?

Badu-Spyder ist die Lösung. Auf die Plane legen, Pumpe einschalten und schon ist das Wasser von Ihrer Abdeckplane entfernt.

### Badu-Spyder

Der kleine Helfer, um die Abdeckplane Ihres Pools von Wasser zu befreien. Lieferbar in zwei Ausführungen mit einem in Epoxydharz gegossenen Motor mit 230 Volt. Auf die Abdeckplane legen und dann können Sie das Wasser darauf ganz leicht abpumpen. Zwei Typen lieferbar:

Typ I - 25 Watt und Typ II - 55 Watt



Montag - Freitag 09.00 bis 17.00 Uhr  
05309-99010 Fax: 05309-9901 50

24h online bestellen

[www.schwimmbecken-shop.de](http://www.schwimmbecken-shop.de)



**Ersatzfolie** 0,6 mm dick mit Einhängeweise - Farbe Floridablau.

**Handlauf** (Schienensatz) verwendbar als Handlauf oder Bodenschiene, feuerverzinkt und blau beschichtet, Farbe RAL 5012. Rechteckprofil 25 x 20 mm.

120

**5 % Rabatt bei Selbstabholung in Lehre-Wendhausen**



150

**Weitere Größen**  
[www.ersatzfolien.de](http://www.ersatzfolien.de)



120

## Rundbecken 120 cm tief



Beckengröße	Folie TS-Code	Preis Euro	Handlauf TS-Code	Preis €
300 x 120 cm	1803-1	<b>254,-</b>	0340-1	<b>108,-</b>
320 x 120 cm	1804-1	<b>305,-</b>	0356-1	<b>117,-</b>
350 x 120 cm	1805-1	<b>313,-</b>	Anfrage	
360 x 120 cm	1806-1	<b>332,-</b>	0341-1	<b>130,-</b>
400 x 120 cm	1807-1	<b>382,-</b>	0342-1	<b>145,-</b>
420 x 120 cm	1808-1	<b>409,-</b>	Anfrage	
450 x 120 cm	1814-1	<b>445,-</b>	Anfrage	
460 x 110 cm !	1809-1	<b>460,-</b>	0343-1	<b>155,-</b>
460 x 120 cm	1810-1	<b>472,-</b>	0343-1	<b>155,-</b>
500 x 120 cm	1811-1	<b>536,-</b>	0344-1	<b>170,-</b>
550 x 120 cm	1812-1	<b>607,-</b>	0345-1	<b>182,-</b>
600 x 120 cm	1813-1	<b>660,-</b>	0346-1	<b>195,-</b>
640 x 120 cm	1815-1	<b>732,-</b>	0349-1	<b>209,-</b>
700 x 120 cm	1816-1	<b>851,-</b>	0347-1	<b>224,-</b>
750 x 120 cm	1818-1	<b>977,-</b>	0361-1	<b>237,-</b>
800 x 120 cm	1819-1	<b>1.056,-</b>	0348-1	<b>245,-</b>

## Rundbecken 150 cm tief



300 x 150 cm	1801-1	<b>275,-</b>	0340-1	<b>108,-</b>
360 x 150 cm	1802-1	<b>353,-</b>	0341-1	<b>130,-</b>
400 x 150 cm	1827-1	<b>411,-</b>	0342-1	<b>145,-</b>
460 x 150 cm	1828-1	<b>480,-</b>	0343-1	<b>155,-</b>
500 x 150 cm	1820-1	<b>559,-</b>	0344-1	<b>170,-</b>
600 x 150 cm	1822-1	<b>756,-</b>	0346-1	<b>195,-</b>
700 x 150 cm	1824-1	<b>968,-</b>	0347-1	<b>224,-</b>
800 x 150 cm	1826-1	<b>1.199,-</b>	0348-1	<b>245,-</b>

## Einständerbecken 120 cm tief



470 x 300 x 120 cm	1830-1	<b>423,-</b>	Anfrage	
525 x 320 x 120 cm	1831-1	<b>441,-</b>	0350-1	<b>178,-</b>
540 x 350 x 120 cm	1832-1	<b>510,-</b>	Anfrage	
625 x 360 x 120 cm	1835-1	<b>540,-</b>	0351-1	<b>197,-</b>
650 x 420 x 120 cm	1836-1	<b>682,-</b>	Anfrage	
725 x 460 x 120 cm	1837-1	<b>726,-</b>	0352-1	<b>229,-</b>
855 x 500 x 120 cm	1839-1	<b>885,-</b>	0353-1	<b>267,-</b>



150



120



120

150

## Einständerbecken 150 cm tief



Beckengröße	Folie TS-Code	Preis €	Handlauf TS-Code	Preis €
525 x 320 x 150 cm	1844-1	<b>524,-</b>	0350-1	<b>178,-</b>
625 x 360 x 150 cm	1840-1	<b>635,-</b>	0351-1	<b>197,-</b>
725 x 460 x 150 cm	1841-1	<b>835,-</b>	0352-1	<b>229,-</b>
855 x 500 x 150 cm	1842-1	<b>1.004,-</b>	0353-1	<b>267,-</b>

## Zweiständerbecken 120 cm (Doppelacht)



575 x 350 x 120 cm	1850-1	<b>666,-</b>	0357-1	<b>192,-</b>
710 x 416 x 120 cm	1852-1	<b>714,-</b>	0358-1	<b>222,-</b>
840 x 500 x 120 cm	1854-1	<b>917,-</b>	0359-1	<b>255,-</b>

## Langformbecken 120 cm tief



490 x 300 x 120 cm	1833-1	<b>487,-</b>	Anfrage	
500 x 300 x 120 cm	1869-1	<b>441,-</b>	0381-1	<b>180,-</b>
623 x 360 x 120 cm	1864-1	<b>610,-</b>	0382-1	<b>197,-</b>
630 x 360 x 120 cm	1861-1	<b>595,-</b>	0382-1	<b>197,-</b>
702/5 x 360 x 120 cm	1862-1	<b>633,-</b>	Anfrage	
737 x 360 x 120 cm	1863-1	<b>662,-</b>	0383-1	<b>213,-</b>
800 x 400 x 120 cm	1865-1	<b>764,-</b>	0384-1	<b>231,-</b>
916 x 460 x 120 cm	1868-1	<b>938,-</b>	0386-1	<b>261,-</b>
900 x 500 x 120 cm	1867-1	<b>1.000,-</b>	0385-1	<b>261,-</b>
1030 x 500 x 120 cm	1871-1	<b>1.136,-</b>	0387-1	<b>287,-</b>

## Langformbecken 150 cm tief



500 x 300 x 150 cm	1883-1	<b>484,-</b>	0381-1	<b>180,-</b>
623 x 360 x 150 cm	1845-1	<b>655,-</b>	0382-1	<b>197,-</b>
630 x 360 x 150 cm	1874-1	<b>635,-</b>	0382-1	<b>197,-</b>
737 x 360 x 150 cm	1875-1	<b>722,-</b>	0383-1	<b>213,-</b>
800 x 400 x 150 cm	1877-1	<b>825,-</b>	0384-1	<b>231,-</b>
916 x 460 x 150 cm	1879-1	<b>1.006,-</b>	0386-1	<b>261,-</b>
900 x 500 x 150 cm	1878-1	<b>1.037,-</b>	0385-1	<b>261,-</b>
1030 x 500 x 150 cm	1881-1	<b>1.212,-</b>	0387-1	<b>287,-</b>

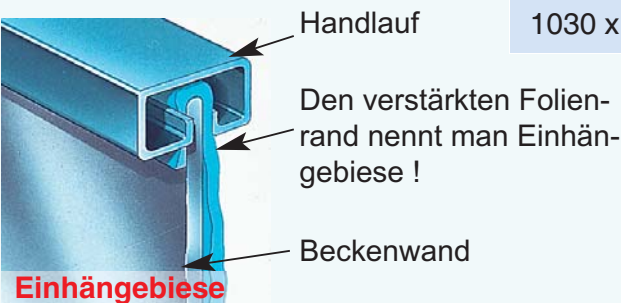

## Einhängebiese

Um die Folie in einem Stahlwandbecken zu befestigen gibt es viele Möglichkeiten. Diese können Sie jedoch nicht frei wählen, sondern müssen sich nach Ihrem Beckenfabrikat richten. Die Einhängemiese ist die älteste Form der Folienbefestigung und wird auch heute noch gefertigt und von vielen Schwimmbecken-Herstellern geliefert.





## Ersatzfolie für Kinderbecken

Rund - Farbe Blau Folie 0,32 mm dick mit Einhängeprofil (Biese)

⌚ Beckengröße	TS-Code	Preis €
rund Ø 350 x 90 cm	1797-1	<b>187,-</b>
rund Ø 360 x 90 cm	1795-1	<b>192,-</b>
rund Ø 400 x 90 cm	1796-1	<b>247,-</b>

### ! Tipp zur Folienerlegung:

Verlegen Sie die Folie bei Temperaturen von mind. +15°C. An sehr heißen Tagen, über +22°C, nutzen Sie besser die kühleren Morgenstunden von 6 - 8 Uhr oder aber nach 21 Uhr. Eine Folie liegt nicht absolut faltenfrei.

✓ Bezeichnung	TS-Code	Preis €
Reparaturset Folie blau mit Kleber 38 gr.	0291-1	<b>14,50</b>

Wir liefern Folienauskleidungen auch in Sondergrößen, anderen Farben und Dicken. Bitte fragen Sie uns.

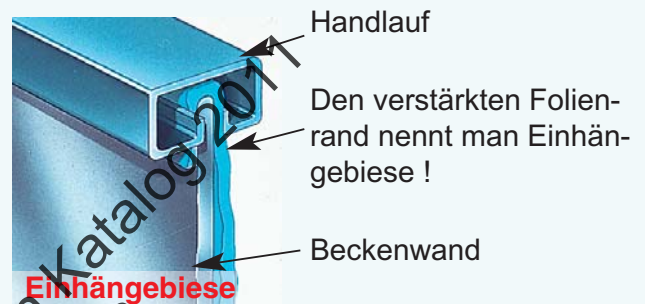

## Ersatzfolie für Baumarktbecken

Rund - Farbe Blau Folie 0,4 mm dick ohne Einhängeprofil passend für Beckenhöhe 90 - 115 cm

✓ Beckengröße	TS-Code	Preis €
rund Ø 360 cm	1798-1	<b>182,-</b>
rund Ø 460 cm	1799-1	<b>259,-</b>

Auszug aus dem großen Katalog 2017  
Internet-Version



## Schwimmbadfarbe

hochwertige Chlorkautschukfarbe für die Beschichtung eines dichten Betonbeckens. Farbton Blau.

✓ Menge	TS-Code	Preis €
3,2 kg = 2,5 L	0214-1	<b>58,20</b> 18,19 /kg
12,5 kg = 10 L	0211-1	<b>191,00</b> 15,28 /kg
Verdünnung 2,5 L	0218-1	<b>33,00</b> 13,20 /L



Unverbindliche Verbrauchsangaben  
bei 3 fachem Anstrich 1 kg für 2 m<sup>2</sup>  
bei 2 fachem Anstrich 1 kg für 3 m<sup>2</sup>  
bei 1 fachem Anstrich 1 kg für 6 m<sup>2</sup>



**129,- €**  
 TS-Code  
 7085-1 ✓

### Europool Umwälzpumpe P60

Schwimmbadpumpe Typ WaterStar P60-1 normalsaugende Umwälzpumpe  
 Anschluss Saugseite 38 mm Schlauch  
 Druckseite 38 mm Schlauch  
 Wechselstrom-Motor 230 Volt Anschluss mit Kabel und Stecker  
 Stromaufnahme 390 Watt  
 Leistung ca. 6.000 l pro Stunde bei 3 m Ws (mittlerer Leistungsbereich)



**199,- €**  
 TS-Code  
 7014-1 ✓

### Europool Sandfilter SKO3304

für Schwimmbecken bis 24.000 Liter geeignet. Der Sandfilter ist mit einem robusten Dreiwege Zentralventil (Filtern - Rückspülen - Entleeren und Geschlossen) für eine einfache Bedienung ausgestattet.  
 Mit einer Waterstar Pumpe Aqua Mini P40-38  
 Stromaufnahme 330 Watt / 230 Volt mit Kabel und Stecker, einer mittleren Pumpenleistung von 4 cbm/h.  
 Anschluss allseitig mit 38 mm Schlauch.  
 Robuster einteiliger Polyäthylenkessel mit einem Durchmesser von 33 cm mit Entleerung.  
 Dieser Sandfilter wird ohne Sand geliefert. Erforderlich sind 25 kg Kristall-Quarzsand 0,4 – 0,8 mm.  
 Anlage muss unter Wasserniveau aufgebaut werden.  
 Deutsches Qualitäts-Fabrikat von Zodiac-Kern (Europool)

Auszug aus den großen Katalog 2017  
 Interniversion

### Information Batterieverordnung. Im Zusammenhang mit dem Vertrieb von Batterien und Akkus sind wir als Händler gemäß Batterieverordnung verpflichtet, Sie als Verbraucher auf folgendes hinzuweisen:

Batterien dürfen nicht in den Hausmüll gegeben werden. Sie sind gesetzlich verpflichtet, Batterien und Akkus zurückzugeben. Sie können diese nach Gebrauch in unserer Verkaufsstelle, in einer kommunalen Sammelstelle oder auch im Handel vor Ort zurückgeben. - Schadstoffhaltige Batterien sind mit einem Zeichen, bestehend aus einer durchgestrichenen Mülltonne und dem chemischen Symbol (Cd, Hg oder Pb) des für die Einstufung als schadstoffhaltig ausschlaggebenden Schwermetalls versehen.

### Gefahrgut Kennzeichnung gem. GefStoffV

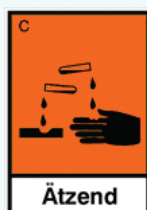

\* Biozide sicher verwenden. Vor Gebrauch stets Kennzeichnung und Produktinformation lesen.





## Auszug aus den Allgemeinen Geschäftsbedingungen

Die vollständige Version der Allgemeinen Geschäftsbedingungen (AGB) der T. SCHARNER GmbH für den Bereich Versandhandel ist unter [www.scharner-gmbh.de](http://www.scharner-gmbh.de) abrufbar.

**§ 1 Geltungsbereich** Allen Liefergeschäften, Vereinbarungen und Angeboten liegen ausschließlich die nachfolgenden Bedingungen zugrunde. Änderungen oder Ergänzungen bedürfen der Schriftform.

**§ 2 Preise/Zahlung** Die Preisberechnung und Zahlung erfolgt in Euro. Mehrkosten durch Zahlungen in Fremdwährungen trägt der Kunde. Zahlungen sind grundsätzlich bei Abholung bzw. bei Vereinbarung einer Zahlung bei Übergabe (z.B. Nachnahme) fällig.

**§ 3 Lieferfrist** Eine vereinbarte Lieferfrist gilt als eingehalten, wenn bis zu deren Ablauf die bestellte Ware unser Haus, das Lager, bei einer Sendung ab Werk das Werk des Herstellers, verlassen hat oder die Versandbereitschaft mitgeteilt worden ist.

**§ 4 Übergabe** Teillieferungen sind zulässig, sofern sie nicht für den Kunden unzumutbar sind. Ist der Kunde Unternehmer im Sinne des § 14 BGB, ist er bei schuldhafter Verweigerung der Annahme verpflichtet, an uns Schadensersatz in Höhe von 0,1 % der gesamten Nettoauftragssumme pro Werktag zu zahlen. Darüber hinausgehende Ansprüche bleiben ausdrücklich vorbehalten.

**§ 5 Eigentumsvorbehalt** Wir behalten uns das Eigentum an dem Liefergegenstand bis zum vollständigen Zahlungseingang vor.

**§ 6 Rechte des Kunden bei Mängeln** Gewährleistungsansprüche des Kunden richten sich nach dem Gesetz.

**§ 7 Haftungsausschluss und Haftungsbegrenzung** Schadensersatzansprüche gleich welcher Art, kann der Kunde nur dann geltend machen, wenn sie auf eine zumindest grobfahrlässige Pflichtverletzung unsererseits, zurückzuführen ist.

**§ 8 Rücktritt** Wir können vom Vertrag zurücktreten, wenn sich nach Vertragsschluss für die Vertragsabwicklung wesentliche Umstände ohne unsere Einflussmöglichkeit so entwickelt haben, dass für uns die Leistung unmöglich oder unzumutbar erschwert wird.

**§ 9 Rücknahme gelieferter Ware** Durch uns ordnungsgemäß und mangelfrei gelieferte Ware wird grundsätzlich nur nach individueller schriftlicher Vereinbarung zurückgenommen.

**§ 10 Rechtswahl Gerichtsstand** Für die Vertragsbeziehung zwischen den Parteien gilt ausschließlich deutsches Recht. UN-Kaufrecht findet keine Anwendung. Sofern der Kunde Verkäufer, juristische Person des öffentlichen Rechts oder öffentlich-rechtliches Sondervermögen ist oder keinen allgemeinen Gerichtsstand im Inland hat, wird Braunschweig als Gerichtsstand vereinbart.

**Vertragsabschluss** Der Käufer gibt durch seine Bestellung ein Angebot ab, welches erst durch eine Auftragsbestätigung oder Absendung der Ware von uns angenommen wird. Vertragssprache ist Deutsch.

## Widerrufsbelehrung / Widerrufsrecht

Sie können Ihre Vertragserklärung innerhalb von 14 Tagen ohne Angabe von Gründen in Textform (z. B. Brief, Fax, E-Mail) oder – wenn Ihnen die Sache vor Fristablauf überlassen wird – durch Rücksendung der Sache widerrufen. Die Frist beginnt nach Erhalt dieser Belehrung in Textform, jedoch nicht vor Eingang der Ware beim Empfänger (bei der wiederkehrenden Lieferung gleichartiger Waren nicht vor Eingang der ersten Teillieferung) und auch nicht vor Erfüllung unserer Informationspflichten gemäß Artikel 246 § 2 in Verbindung mit § 1 Abs. 1 und 2 EGBGB sowie unserer Pflichten gemäß § 312e Abs. 1 Satz 1 BGB in Verbindung mit Artikel 246 § 3 EGBGB. Zur Wahrung der Widerrufsfrist genügt die rechtzeitige Absendung des Widerrufs oder der Sache.

Der Widerruf ist zu richten an: T. SCHARNER GmbH Geschäftsführer: Michael Köchy, Christian Opitz - Berliner Heerstr. 5 D 38165 Lehre-Wendhausen - [verkauf@scharner-gmbh.de](mailto:verkauf@scharner-gmbh.de) - Fax 05309-990150

Widerrufsfolgen: Im Falle eines wirksamen Widerrufs sind die beiderseits empfangenen Leistungen zurückzugewähren und ggf. gezogene Nutzungen (z. B. Zinsen) herauszugeben. Können Sie uns die empfangene Leistung ganz oder teilweise nicht oder nur in verschlechtertem Zustand zurückgewähren, müssen Sie uns insoweit ggf. Wertersatz leisten. Bei der Überlassung von Sachen gilt dies nicht, wenn die Verschlechterung der Sache ausschließlich auf deren Prüfung – wie sie Ihnen etwa im Ladengeschäft möglich gewesen wäre – zurückzuführen ist. Für eine durch die bestimmungsgemäße Ingebrauchnahme der Sache entstandene Verschlechterung müssen Sie keinen Wertersatz leisten. Paketversandfähige Sachen sind auf unsere Gefahr zurückzusenden. Sie haben die Kosten der Rücksendung zu tragen, wenn die gelieferte Ware der bestellten entspricht und wenn der Preis der zurückzusendenden Sache einen Betrag von 40 Euro nicht übersteigt oder wenn Sie bei einem höheren Preis der Sache zum Zeitpunkt des Widerrufs noch nicht die Gegenleistung oder eine vertraglich vereinbarte Teilzahlung erbracht haben. Anderenfalls ist die Rücksendung für Sie kostenfrei. Nicht paketversandfähige Sachen werden bei Ihnen abgeholt. Verpflichtungen zur Erstattung von Zahlungen müssen innerhalb von 30 Tagen erfüllt werden. Die Frist beginnt für Sie mit der Absendung Ihrer Widerrufserklärung oder der Sache, für uns mit deren Empfang. Für diese Waren (§ 312d Abs. 4 BGB) besteht kein Widerrufsrecht: Waren, die nach Kundenspezifikation angefertigt werden oder eindeutig auf die persönlichen Bedürfnisse des Käufers zugeschnitten sind. Waren die aufgrund ihrer Beschaffenheit nicht für eine Rücksendung geeignet sind oder schnell verderben können. Audio- oder Videoaufzeichnungen oder Software, wenn die gelieferten Datenträger vom Käufer entsiegelt werden. Ende der Widerrufsbelehrung

Online-Shop, die schnellste Art informiert zu sein oder einfach seine Bestellung aufzugeben. Die Bilder sind im Online-Shop viel größer und zeigen teilweise auch andere Ansichten. Zeichnungen, Maßblätter oder ganze Anleitungen sind hinterlegt. Technische oder optische Änderungen, Preissenkungen oder auch Erhöhungen können schnell im Online-Shop umgesetzt werden.

Dieser Katalog, das ist sein Nachteil, wurde im Februar 2011 gedruckt. Er kann daher nicht wie der Online-Shop tagesaktuell sein, sondern gibt Ihnen hier eine allgemeine Übersicht unserer Produktvielfalt.

## Online-Shop [www.Schwimmbecken-Shop.de](http://www.Schwimmbecken-Shop.de)

 **Artikel Suche**  
Suchwort oder die ersten vier Stellen vom TS-Code eingeben **2020-1**

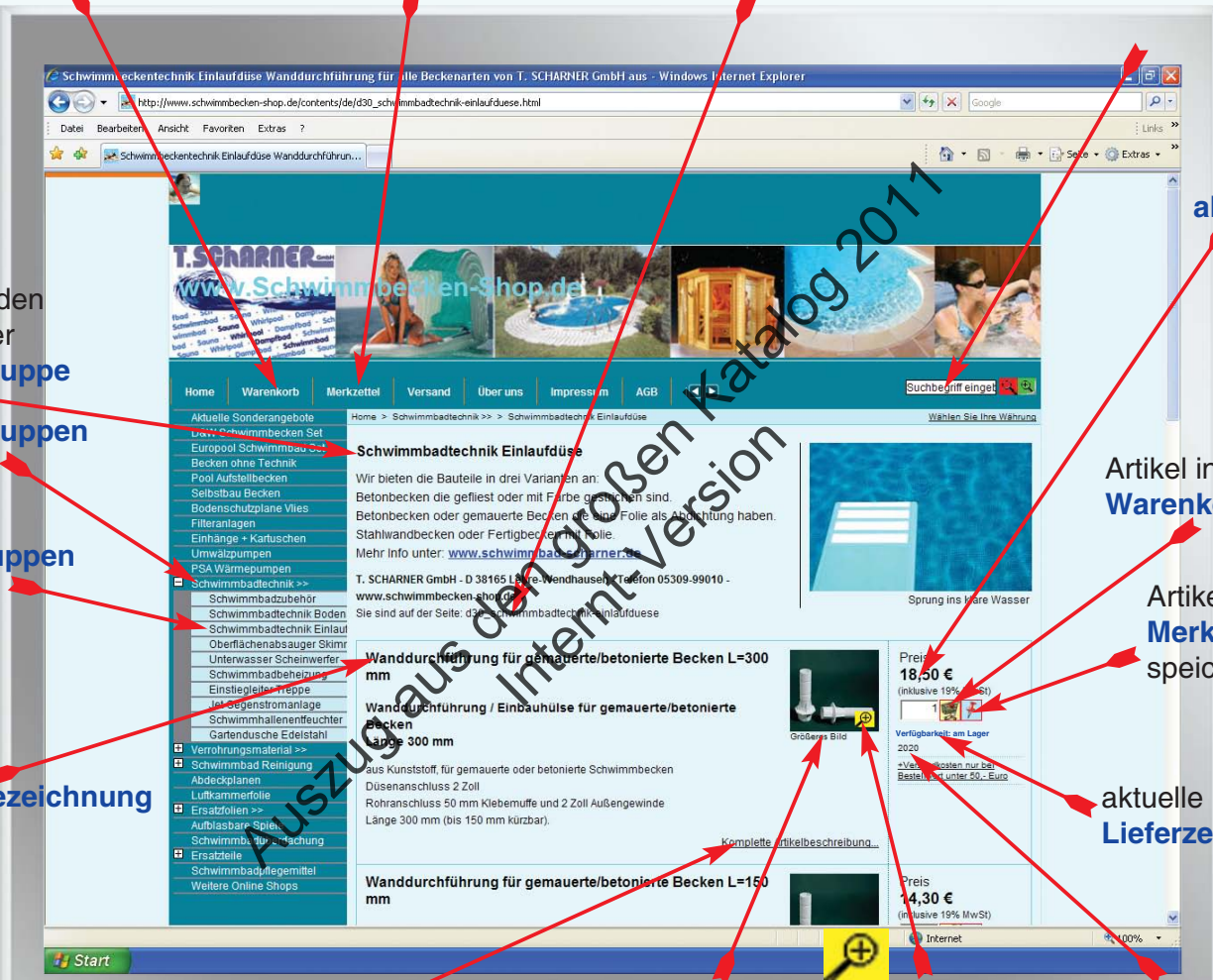

**Inhalt Ihres Warenkorbbes aufrufen**

**Artikel auf dem Merkzettel aufrufen**

**Info: Sie befinden sich auf der WEB-Seite .....**

**aktueller Preis**

**Artikel in den Warenkorb legen**

**Artikel im Merkzettel speichern**

**aktuelle Lieferzeitangabe**

**weiter Bilder aufrufen**

**Produktbild vergrößern**

**vierstelliger TS-Code**

**Artikelbezeichnung**

**Untergruppen Auswahl**

**Warengruppen Auswahl**

**Sie befinden sich in der Warengruppe**

**aktuelle Sonderangebote**

**Wanddurchführung für gemauerte/betonierte Becken L=300 mm**

**Preis 18,50 € (inklusive 19% MwSt)**

**Preis 14,30 € (inklusive 19% MwSt)**

**Hier komplette Artikelbeschreibung.**

**weitere Bilder aufrufen**

**Produktbild vergrößern**

**vierstelliger TS-Code**

Weitere Infopunkte:



Öffnet ein Fenster mit Hilfetexten zum Shop.

Wichtige Information zum Artikel.

Nach oben zum Seitenanfang.

Inhalt des Warenkorbbes aufrufen.

Anbieterinformationen: T. SCHARNER GmbH - Berliner Heerstr. 5 - direkt an B 248 in D 38165 Lehre-Wendhausen  
Geschäftsführer: Michael Köchy + Christian Opitz  
eingetragene Handelsregister:  
HRB 100592 beim Amtsgericht 38100 Braunschweig  
USt-Ident Nr. DE1158 63 156 - Steuer-Nr. 28-20-12160

Idee + Satz + Layout: T. SCHARNER GmbH - Stand 2/2011  
Alle Preise in Euro inklusive 19% MwSt.  
Irrtum und technische Änderung vorbehalten.  
Kompl. Artikelbeschreibung: [www.schwimmbecken-shop.de](http://www.schwimmbecken-shop.de).  
Bildernachweis: Produktfotos der Hersteller sowie Bilder von Fotolia, Digital Stock, photocase und Thomas Scharner.

**Pool's**  
**Made in**  
**Deutschland**



### D&W Schwimmbecken

Qualität und Service, diese beiden Dinge gehören bei den Becken von D&W unweigerlich zusammen. Qualität „Made in Germany“ zeichnet diese Becken aus.

Mehr Info unter: [www.schwimmbad-scharner.de](http://www.schwimmbad-scharner.de)

### Europool Schwimmbecken

Die große Marke in Europa, preiswert und gut. Komplette Schwimmbecken-Sets mit Sandfilter und Zubehör schaffen in Ihrem Garten eine Oase der Glückseligkeit.

Mehr Info unter: [www.stahlwandbecken.de](http://www.stahlwandbecken.de)



### Poolrandsteine NSK

aus gewaschenem Nordseekies im Farbton Hellgrau - rutschsichere Oberfläche. Lieferbar in 5 Farben.

Mehr Info unter: [www.poolrandsteine.de](http://www.poolrandsteine.de)

### Styropool-Bausatz-Schwimmbecken

Mit diesem Beckensystem erstellen Sie schnell und kostengünstig Ihren eigenen Traum Pool mit doppelter Isolierung.

Mehr Info unter: [www.styropool-schwimmbecken.de](http://www.styropool-schwimmbecken.de)



### Edelstahl-Gartendusche

Eine herrliche Erfrischung vor dem Bad im eigenen Schwimmbecken. Ausgesuchtes Holz und hochwertiger Edelstahl verbinden sich zu einer formschönen Einheit. Mehr Info unter: [www.edelstahl-gartendusche.de](http://www.edelstahl-gartendusche.de)

### Unser großer Sauna-Shop

Suchen Sie eine Sauna oder Saunazubehör? Dann sehen Sie sich in unserem großen Sauna-Shop um.

Dort finden Sie Kabinen und das komplette Zubehör.

Mehr Info unter: [www.sauna-selbstbau.de](http://www.sauna-selbstbau.de)



### Der Infrarot-Shop

Eine fertige Infrarot Kabine oder einen Infrarot-Bausatz für eine attraktive und zweckmäßige Infrarot-Wärmekabine finden Sie auch bei uns.

Mehr Info unter: [www.infrarot-shop.com](http://www.infrarot-shop.com)